

SILVELOX
OPEN YOUR SPACE

PERSEO 3T
MEDEA 3T



SILVELOX

OPEN YOUR SPACE

Silvelox crea porte uniche
con maestria artigianale
come opere d'arte
che portano valore alla casa.

Silvelox creates unique doors
with craftsmanship ability,
like artworks,
that give value to the house.

COLORE IN CITTÀ
tempera su tela
50x40 cm - 2020
Lucrezia Lamberti

COLOR IN THE CITY
tempera on canvas
50x40 cm - 2020
by Lucrezia Lamberti

Lucrezia Lamberti

PERSEO 3T

Prestazioni tecniche superiori e ricercata cura dei dettagli sono gli elementi distintivi della porta d'ingresso Perseo 3T.

La dotazione della cerniera a scomparsa, brevettata da Silvelox consente l'apertura dell'anta a 135 gradi e crea un effetto coplanare tra pannello interno e telaio incorniciato.

Esclusivi standard di qualità, accostati alla Classe 4 di sicurezza si uniscono alle lavorazioni artigianali del pannello in grado di adattarsi a diversi stili architettonici fino alla massima personalizzazione. Il sistema Secur Therm a tripla battuta garantisce performance termiche al top.

Superior technical performance and refined attention to detail are the distinctive elements of the Perseo 3T entrance door.

The concealed hinge, patented by Silvelox, allows the door to open at 135 degrees and creates a coplanar effect between the inner panel and the framed frame.

Exclusive quality standards, and the Safety Class 4 are combined together with the craftsmanship of the panel, able to adapt itself to different architectural styles up to the maximum customization. The Secur Therm system, with triple jamb, guarantees the highest technical performances.

CLASSE 4 ANTIEFFRAZIONE
ISOLAMENTO TERMICO $U=0,7 \text{ W/M}^2\text{K}$
TELAIO A TAGLIO TERMICO
E TRIPLA BATTUTA
CERNIERA A SCOMPARSA
SOLUZIONI VETRATE

CLASS 4 ANTI-BURGLARY
THERMAL INSULATION $U=0,7 \text{ W/M}^2\text{K}$
THERMAL BREAK FRAME
AND TRIPLE JAMB
HIDDEN HINGES
GLAZED SOLUTIONS

MEDEA 3T

Prestazioni tecniche superiori sono gli elementi distintivi della porta d'ingresso Medea 3T.

Esclusivi standard di qualità, accostati alla Classe 3 di sicurezza si uniscono alle lavorazioni artigianali del pannello in grado di adattarsi a diversi stili architettonici fino alla massima personalizzazione. Il sistema Secur Therm a tripla battuta garantisce performance termiche al top.

Superior technical performance are the distinctive elements of Medea 3T entrance door.

Exclusive quality standards and Safety Class 3 are combined together with the craftsmanship of the panel, which is able to adapt to different architectural styles up to the maximum customization. The Secur Therm system, with triple jamb, guarantees the highest technical performances.

CLASSE 3 ANTIEFFRAZIONE
ISOLAMENTO TERMICO $U=0,7 \text{ W/M}^2\text{K}$
TELAIO A TAGLIO TERMICO
E TRIPLA BATTUTA
CERNIERA A VISTA
SOLUZIONI VETRATE

CLASS 3 ANTI-BURGLARY
THERMAL INSULATION $U=0,7 \text{ W/M}^2\text{K}$
THERMAL BREAK FRAME
AND TRIPLE JAMB
VISIBLE INTERNAL HINGES
GLAZED SOLUTIONS

PERSEO 3T
Family Design
Modello Layer Line
Okoumé laccato Grigio platino 7036

PERSEO 3T
Family Design
Model Layer Line
Okoumé Laquard grey Platinum 7036

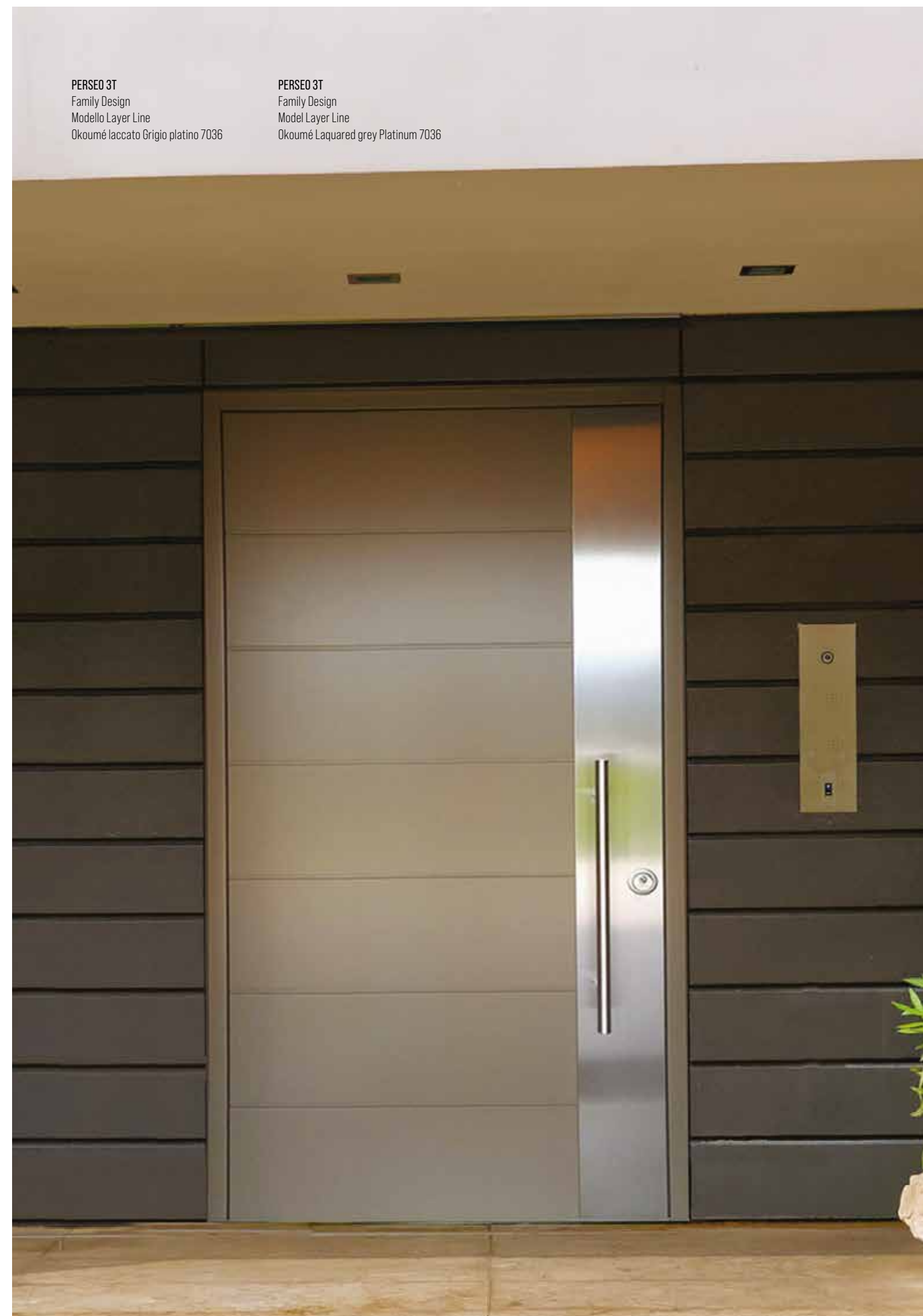

LE UNICITÀ DI
PERSEO 3T / MEDEA 3T
 UNIQUE POINTS OF DISTINCTION
PERSEO 3T / MEDEA 3T



Foto 1

LA SOLUZIONE IDEATA DA SILVELOX
 PER LA PORTA A RISPARMIO ENERGETICO
 THE SOLUTION DESIGNED BY SILVELOX
 FOR THE ENERGY SAVING DOOR

SICUREZZA, EFFICIENZA, ECOLOGIA
 SAFETY, EFFICIENCY, ECOLOGY

L'innovativo sistema brevettato a 3 battute e i cilindri di sicurezza (foto 1) offre prestazioni antieffrazione eccellenti (classe 3 Antieffrazione), mentre la soglia a pavimento (foto 2) e la tripla guarnizione di battuta (foto 3) garantiscono elevate performance di isolamento acustico e di efficienza termica.

The innovative patented 3-stops system and safety cylinders (photo 1) offers excellent burglar-proof performance (class 3 Burglar-proof), while the threshold (photo 2) and the triple rebate gasket (photo 3) guarantee high acoustic insulation performance and thermal efficiency.

The innovative production process thought by Silvelox in the realization of door chassis provides the elimination of welds, replaced by a non-removable joint that guarantees the non-deformability of the door and greater durability over time. Perseo 3T is therefore an ecological product that respects the environment and the health of individuals.

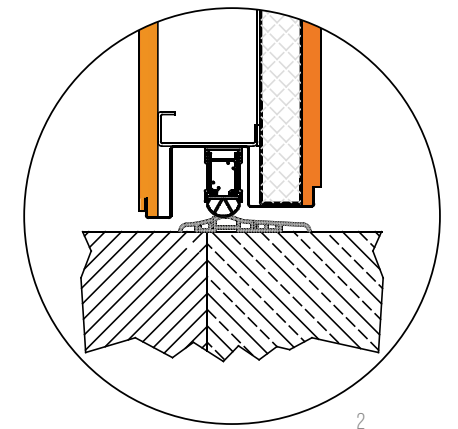

2

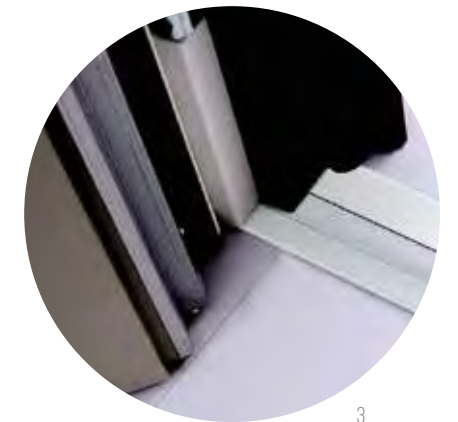

3



EFFICIENZA

Migliore performance termiche e acustiche garantite dalle 3 guarnizioni poste rispettivamente su anta, telaio e controtelaio.

EFFICIENCY

The best thermal and acoustic performance are insured by the 3 seals respectively located on the door leaf, frame and subframe.

CILINDRO:

- 5 chiavi padronali
- 1 chiavi cantieri
- Carta di sicurezza
- Certificazione: Grado 6 (massimo grado) secondo EN 1303
- SKG ***

CYLINDER:

- 5 master keys
- 1 building site key
- Security card
- Certification: Grade 6 (maximum grade) according to EN 1303
- SKG ***

DETTAGLIO TAGLIO TERMICO

Telaio a taglio termico fattibile su versione ad anta singola

DETAIL THERMALE BREAK FRAME

Thermale break frame feasible just on single leaf

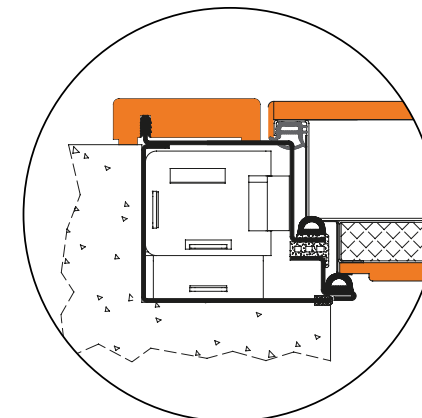

PERSEO 3T

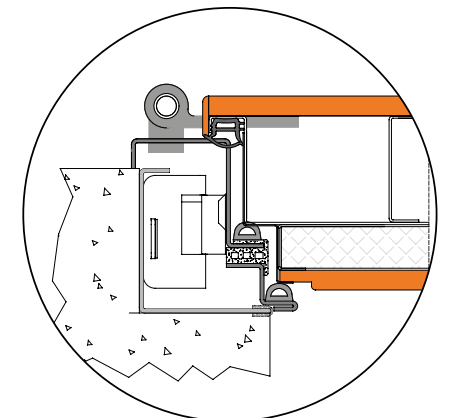

MEDEA 3T



Sistema innovativo di sicurezza garantito dalla
 TRIPLA BATTUTA = TRIPLA SICUREZZA



Safety is insured by the innovative security system
 TRIPLE PROFILE FRAME = TRIPLE SAFETY

PERSEO 3T MEDEA 3T

SECUR THERM

Secur Therm è un sistema a tre battute con piega tripla che garantisce maggiore sicurezza allo scasso garantendo inoltre elevate performance termiche.

Secur Therm is a system with triple jamb and triple fold which guarantees a higher burglar resistance and higher thermal performances.

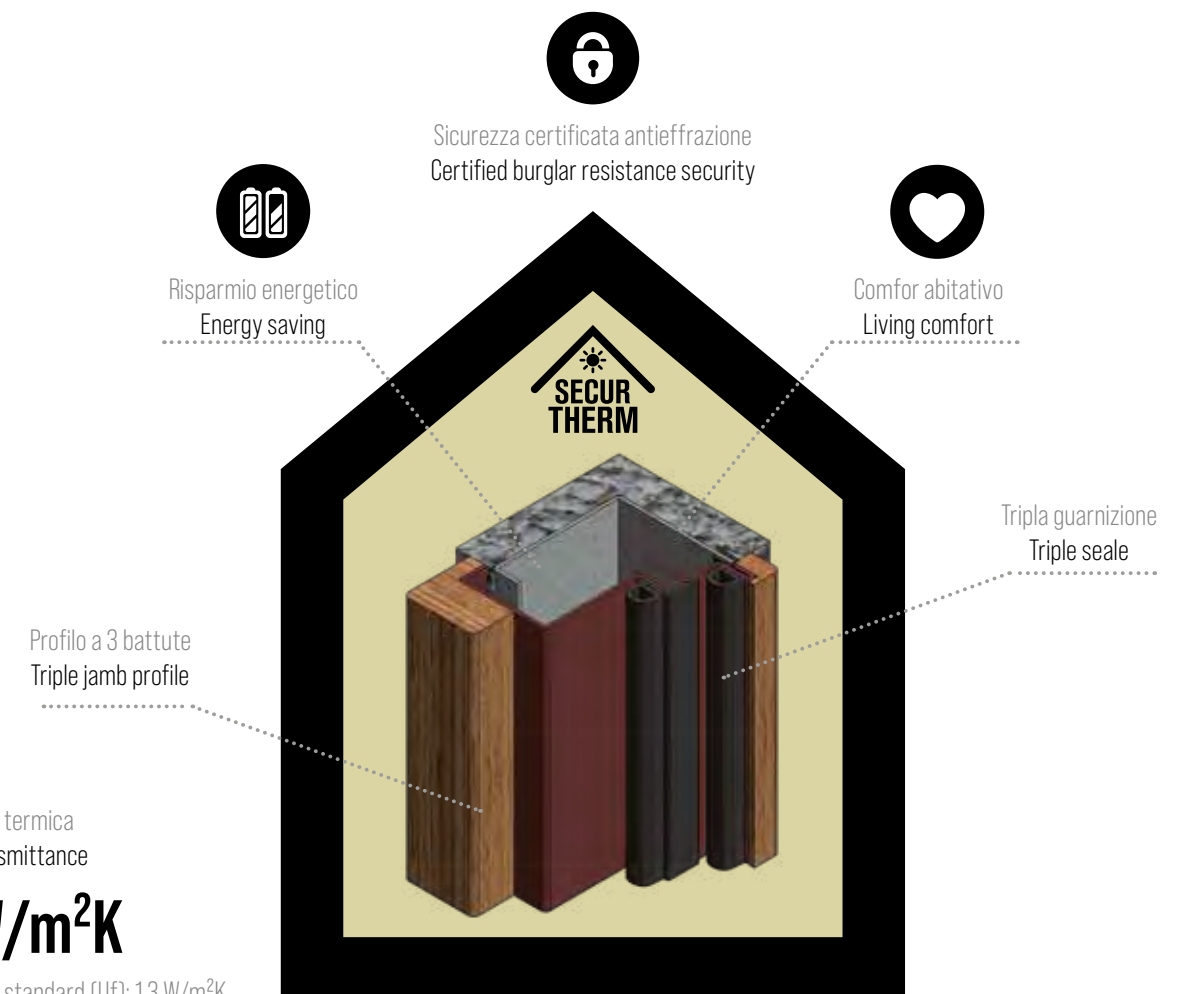

Trasmittanza termica
Thermal transmittance

0,7 W/m²K

Trasmittanza standard (Uf): 1.3 W/m²K
Trasmittanza termica con Securtherm, telaio a taglio termico optional solo per porta con un anta e accurata installazione: 0.7 W/m²K

Standard transmittance (Uf): 1.3 W / m²K
Thermal transmittance with Securtherm, optional thermal break frame only for doors with a door and accurate installation: 0.7 W/m²K

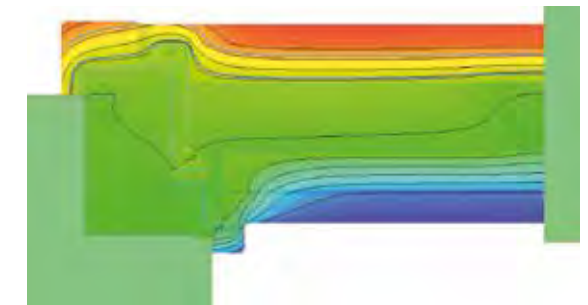

TRASMITTANZA TERMICA

Trasmittanza termica (Uf)
calcolata secondo la UNI EN ISO 10077-2:2012
Dettagli nodo
Primitive utilizzate per la simulazione: 37212
Larghezza telaio (Bf): 172.00 mm
Larghezza visibile pannello isolante (Bp): 0.00 mm
Spessore pannello isolante (Dp): -
Condizioni al contorno esterne
Temperatura: 0.00 °C
Resistenza superficiale: 0.040 m²K/W
Condizioni al contorno interne
Temperatura: 20.00 °C
Resistenza superficiale: 0.130 m²K/W
Umidità: -
Risultati calcolati secondo la UNI EN ISO 10077-2:2012 Differenza di temperatura interno/esterno: -
Conduttanza 2D (Lf2D): 0.2295 W/m²K
Trasmittanza (Uf): 1.3343 W/m²K
Trasmittanza termica con anta e accurata installazione: 0.7 W/m²K

THERMAL TRANSMITTANCE

Thermal transmittance (Uf)
calculated according to the EUROPEAN NORM UNI EN ISO 10077-2:2012
Sample data details
Primary used for the simulation: 37212
Frame width (Bf): 172.00 mm
Visible width of the Insulation panel (Bp): 0.00 mm
Insulation panel thickness (Dp): -
External environmental conditions
Temperature: 0.00 °C
Surface resistance: 0.040 m²K/W
Internal environmental conditions
Temperature: 20.00 °C
Surface resistance: 0.130 m²K/W
Humidity: -
Calculated results according to the European norm UNI EN ISO 10077-2:2012 Temperature difference inside/outside: -Conductance 2D (Lf2D): 0.2295 W/m²K
Trasmittance (Uf): 1.3343 W/m²K
Thermal transmittance in case of an accurate installed leaf: 0.7 W/m²K

PERSEO 3T

CERNIERE A SCOMPARSA / HIDDEN HINGES
BREVETTO ESCLUSIVO SILVELOX

La dotazione della cerniera a scomparsa consente l'apertura dell'anta a 135 gradi e crea un effetto complanare tra pannello interno e telaio incorniciato.
The concealed hinge allows the door to open at 135 degrees and creates a coplanar effect between inner panel and framed frame.

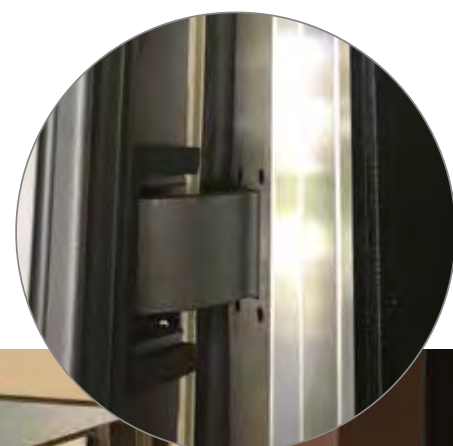

Dettaglio cerniera a scomparsa
Detail hidden hinges



PERSEO 3T
Family Lisci
Modello Zenith
HDF laccato Ral 1013

PERSEO 3T
Family Lisci
Model Zenith
HDF lacquered RAL 1013

MEDEA 3T

CERNIERE A VISTA
VISIBLE INTERNAL HINGES

Cerniera a vista, regolabili, applicazione della terza cerniera su porte con L>1000 mm o L>900 mm e H>2300 mm
Visible hinge, adjustable, application of the third hinge on doors with W> 1000 mm or W> 900 mm and H> 2300

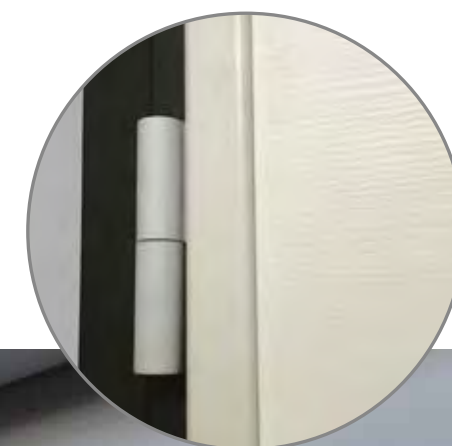

Dettaglio cerniera a vista
Detail visible internal hinges



MEDEA 3T
Family Lisci
Modello Zenith
Effetto patinato
Ferro

MEDEA 3T
Family Lisci
Model Zenith
Patinated Effect
Iron

PERSEO 3T / MEDEA 3T

ALTE PRESTAZIONI STANDARD
HIGH STANDARD PERFORMANCES

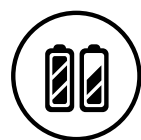

PERSEO 3T/ MEDEA 3T
Isolamento termico
con indice di trasmittanza
termica 0,7 W/m²K

Thermal insulation
U=0,7 W/m²K



PERSEO 3T/ MEDEA 3T
Abbattimento acustico a 42 dB.
Noise reduction 42 db



PERSEO 3T/ MEDEA 3T
Acqua classe 7A
Aria classe 3
Vento classe C3

Water resistance class 7A
Air resistance class 3
Wind resistance class C3

BORDATURA PANNELLO
INTERNO IN LEGNO
IN TINTA CON PANNELLO INTERNO
DA 10 MM DI SPESSORE

INTERNAL WOODEN TRIMS
MATCHING 10MM THICK
INTERNAL PANEL

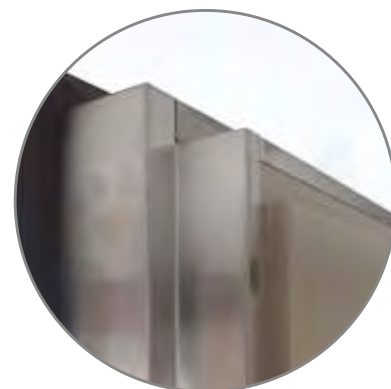

Carenatura fermapannello esterno in acciaio inox
Perimetric Stainless steel profile

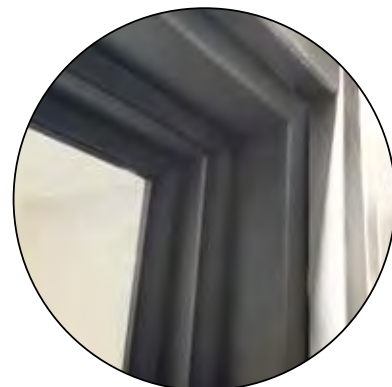

Medea 3T è fornita di una guarnizione
sul bordo, due guarnizioni sul telaio e
una guarnizione sul controtelaio che
assicura elevate prestazioni termiche.

Medea 3T is provided by a seal on the
leaf edge, two seals on the frame
and one seal on the subframe which
insures high thermal performance.



PERSEO 3T
Family Linee
Modello Geo
con laterale vetrato
Okoumé laccato Ral 7031

PERSEO 3T
Family Linee
Model Geo
with glazed lateral
Okoumé lacquered Ral 7031

MEDEA 3T
Family Linee
Modello Vip
con doppio laterale vetrato
Okoumé laccato Ral 7039

MEDEA 3T
Family Linee
Model Vip
with double glazed lateral
Okoumé Ral 7039

SOLUZIONI VETRATE GLAZED SIDE LIGHTS

Soluzioni di immagine ed eleganza in grado di valorizzare l'ambiente inserendo superfici vetrate in diverse forme e dimensioni sia nel battente che come laterali o sopra luce vetrati, assecondando le richieste più difficili per un design esclusivo nel rispetto della sicurezza. Glass panels can be installed both in the leaf and as lateral or glazed transom, complying with the most difficult requests for an exclusive design whilst maintaining security standards.

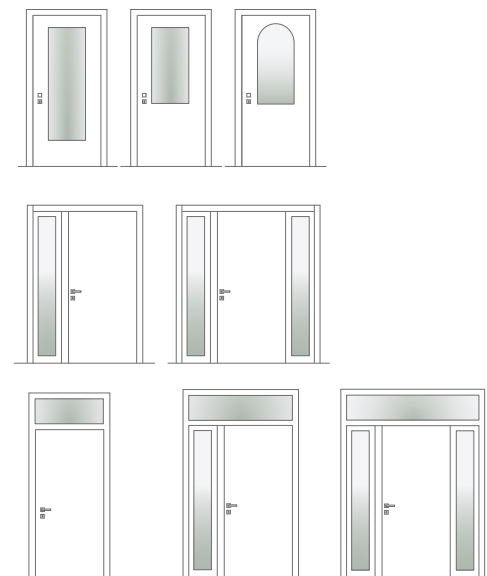

Esempi di soluzioni vetrate
Examples of glass solutions



Liscio trasparente temperato
Flat transparent



Satinato bianco temperato
Satin white



Goffrato chiaro
Light embossed



Specchiato temperato
Flat reflective



Satinato bronzo temperato
Satin bronze



Trasparente grigio o stop sol
Transparent grey

CLASSE 3 - VETRO STRATIFICATO

Composizione del vetro:
6 + 6 + 2,8 (pvb) + 10 (camera) + 3 + 3 + 0,38 (pvb)
vetrocamera con nuovo sistema per la riduzione
della condensa interna

CLASS 3 - MULTILAYER GLASS

Glass composition:
6 + 6 + 2,8 (pvb) + 10 (airspace) + 3 + 3 + 0,38 (pvb)
double glazing with new system for internal condensation
reduction



Trasparente bronzo o stop sol
Transparent bronze

PERSEO 3T MEDEA 3T

RIVESTIMENTI COVERINGS

La scelta dei materiali parte da soluzioni in **HDF** per il pannello interno. Un pannello composto da fibre di legno aggregate a secco con leganti a base di resine termoindurenti.

Proposte di maggior pregio e maggiormente caratterizzanti la storicità artigianale di Silvelox sono i pannelli per il lato esterno in **MULTISTRATO CON SUPERFICIE IN ESSENZA** decorativa e i **PANNELLI IN MULTISTRATO MARINO DI OKOUMÉ MASSELLATO E NOBILITATO IN ESSENZA**. Il tipo di costruzione di questi pannelli permette l'incisione a pantografo e la lavorazione in falegnameria oltre che la verniciatura con ciclo all'acqua. La soluzione di nobilitarlo con tranciati nobili di essenza permette la selezione e l'allineamento delle venature per un risultato di pregio.

L'UNICITÀ DELLA VERNICIATURA FATTA A MANO

Il pannello in multistrato marino di Okoumé o in HDF segue il processo di laccatura delle finiture **METAL SKIN** che prevede una lavorazione manuale per ricreare l'effetto del metallo nelle finiture petro e patinato.

Soluzioni di maggior tendenza sono i pannelli **MATERIA** costituiti da una superficie di Laminam e Arenaria o soluzioni di pannelli in **LASTRA DI ALLUMINIO**.

The choice of the materials starts from solutions in **HDF** for the inner panel. A panel made up of dry wood fibers aggregated with thermosetting resins based binders.

Proposals of greater value and that more characterize the artisan historicity of Silvelox are the panels for the outer side **HARDWOOD PLYWOOD** panels and the **WOOD VENEER MARINE OKOUMÉ PLYWOOD PANELS**. The particular composition of these panels allows pantograph engraving and carpentry process, as well as water cycle painting. The nobilitation through hardwood plywood boards allows the selection and alignment of the grains, for a valuable result.

THE UNIQUENESS OF HANDMADE PAINTING

Okoumé as well as **HDF** wood veneer marine plywood panels follow the lacquering process of **METAL SKIN** finishings, which provide a manual processing to reproduce the metal effect in the pewter and glazed finishing.

More trendy solutions are **MATERIA** panels consisting of a Laminam and Sandstone surface or **ALUMINUM SHEET PANEL** solutions.



PERSEO 3T
Family Metal Skin
Modello Liscio
Okoumé effetto patinato Ferro

PERSEO 3T
Family Metal Skin
Model liscio
Okoumé patinate effect Iron

PERSEO 3T 2 ANTE
Family Monofresata
Modello P131
Okoumé tinta noce
Doppia serratura

PERSEO 3T TWO LEAF
Family Monofresata
Model P131
Okoumé Walnut Colour
Double lock



PERSEO 3T
Family Bugne
Modello Ego
Okoumé Ral 9005

PERSEO 3T
Family Bugne
Model Ego
Okoumé RAL 9005



PERSEO 3T
Family Linee
Modello Geo
con laterale vetrato
Okoumé impregnato tinta rovere

PERSEO 3T
Family Linee
Model Geo
Okoumé impregnated Oak colour





MEDEA 3T
 Family Monofresata
 Modello P121
 Okoumé laccato RAL 7035

MEDEA 3T
 Family Monofresata
 Model P121
 Okoumé lacquered RAL 7035



PERSEO 3T
 Family Metal Skin
 Modello Geo
 Effetto peltro Ferro

PERSEO 3T
 Family Metal Skin
 Model Geo
 Pewter effect Iron



MEDEA 3T
 Family Design
 Modello Slot 3
 Okoumé RAL 3020

MEDEA 3T
 Family Design
 Model Slot
 Okoumé RAL 3020

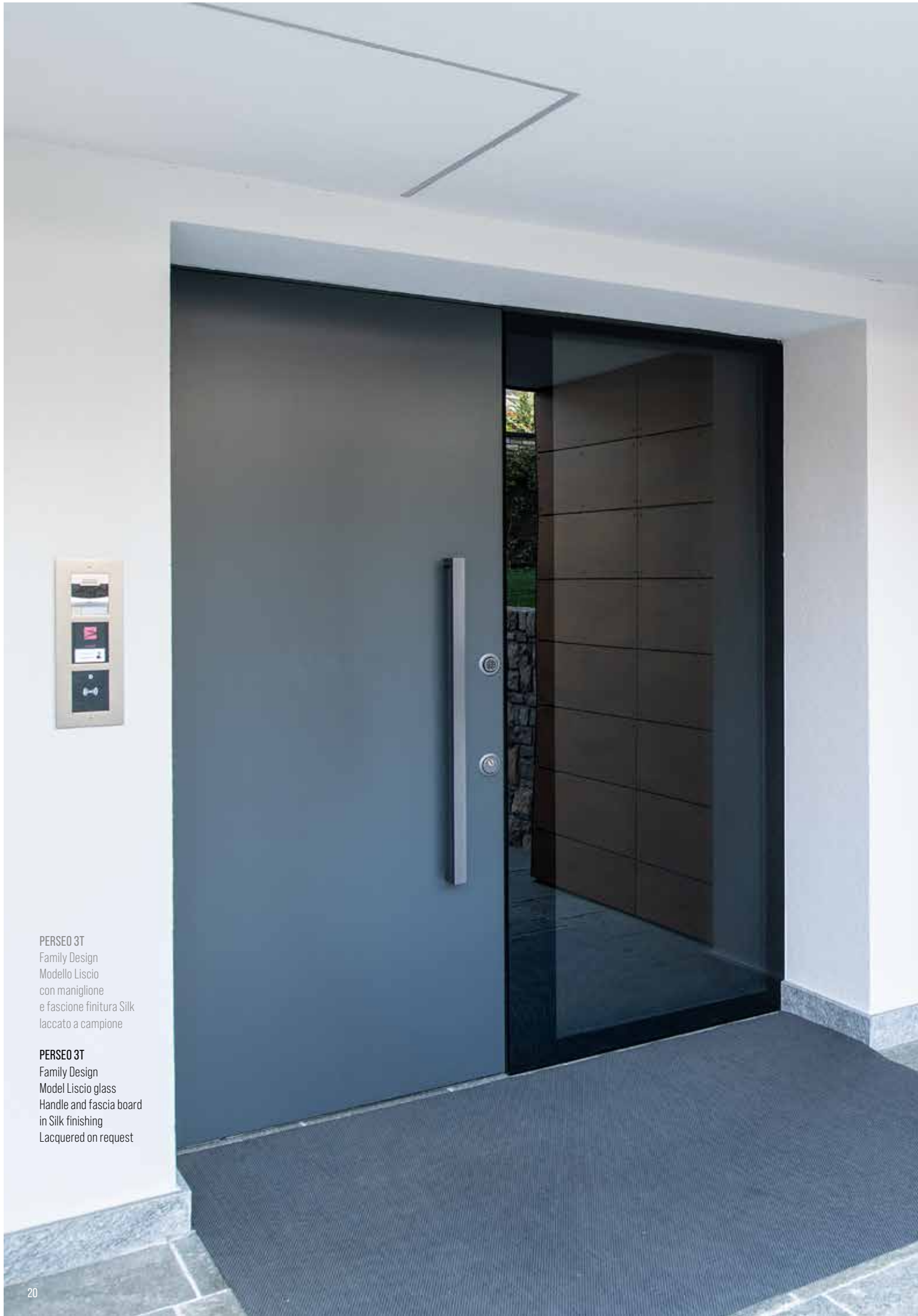

PERSEO 3T
 Family Design
 Modello Liscio
 con maniglione
 e fascione finitura Silk
 laccato a campione

PERSEO 3T
 Family Design
 Model Liscio glass
 Handle and fascia board
 in Silk finishing
 Lacquered on request



PERSEO 3T 2 ANTE
 Family Monofresata
 Modello a campione
 Okoumé nero
 con inserti in acciaio inox
 Doppia serratura

PERSEO 3T TWO LEAF
 Family Monofresata
 Model P131
 Okoumé Black
 with stainless steel inserts
 Double lock

PERSEO 3T
Family Japanese
Modello Wabi Sabi
Legno invecchiato
selezionato dal cliente

PERSEO 3T
Family Japanese
Model Wabi Sabi
Aged wood selected
by the customer



PERSEO 3T
Family Alluminio
Modello 4120
9010 Bianco Puro

PERSEO 3T
Family Alluminio
Model 4120
9010 Pure White

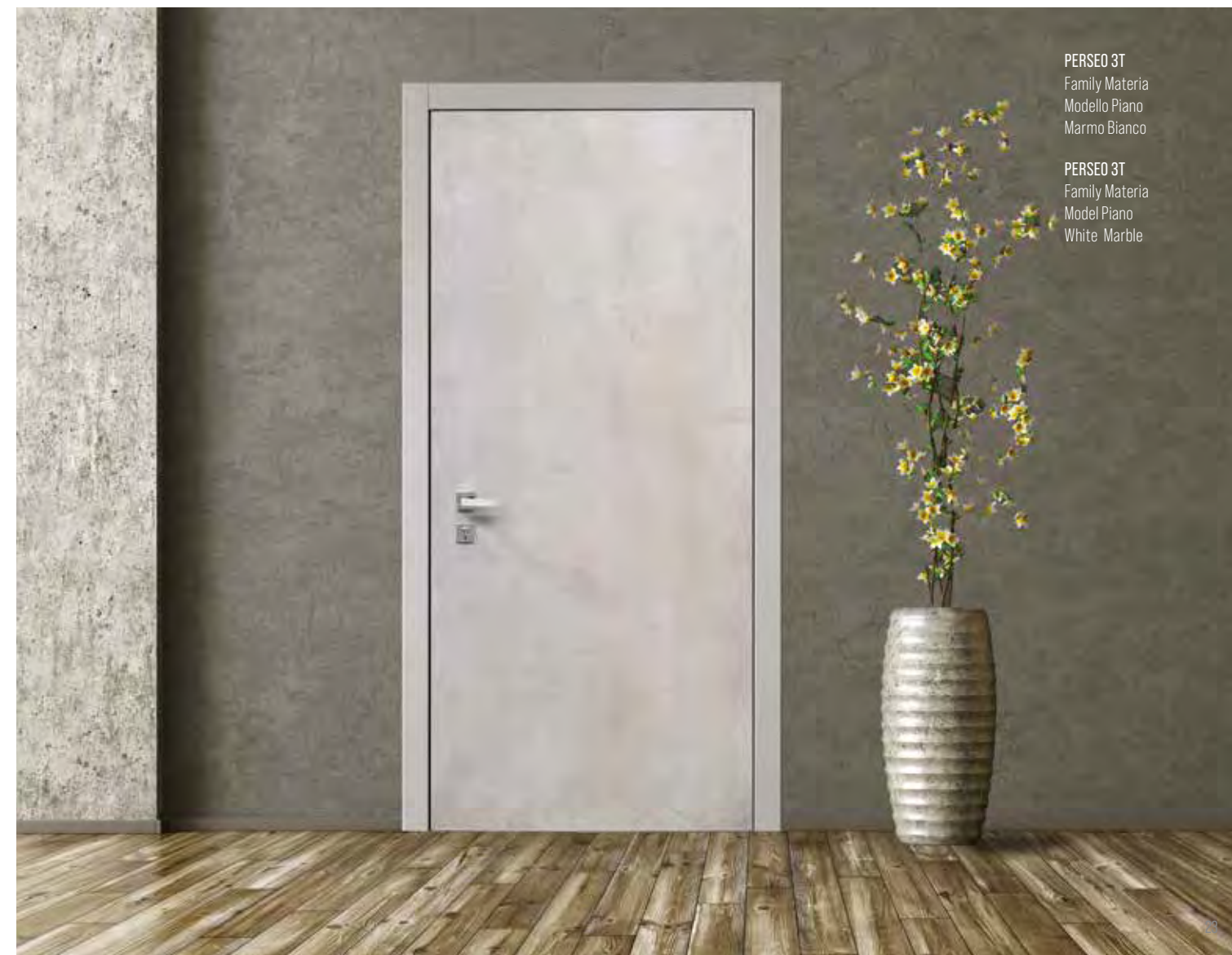

PERSEO 3T
Family Materia
Modello Piano
Marmo Bianco

PERSEO 3T
Family Materia
Model Piano
White Marble

FAMILY LISCI

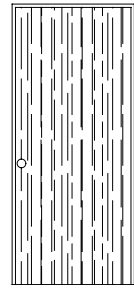

MODELLO
ZENITH

Pannello in fibra di legno alta densità **HDF**. Spessore 10 mm. Completo di angolari fermapannello se previsto per lato interno porta.

HDF High density fiber wood panel. Thickness 10 mm. Complete with panel corner holder if provided for the inside of the door.

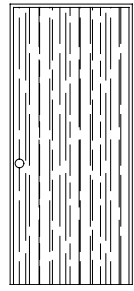

MODELLO
ZENITH

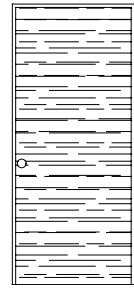

MODELLO
LINE

Pannello multistrato con superficie in essenza. Spessore 10 mm con pannello bordato.

Hardwood plywood Thickness 10 mm with edged panel

Pannello multistrato marino nobilitato in essenza. Spessore 10 mm con pannello bordato.

Wood veneer marine plywood. Thickness 10 mm with edged panel

FAMILY LINEE

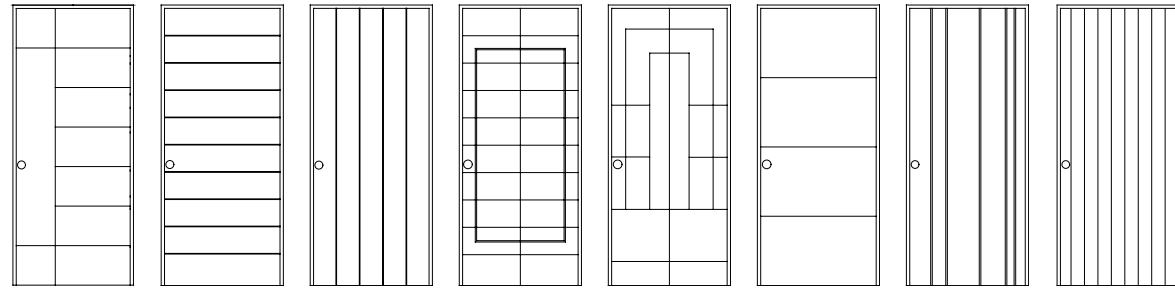

MODELLO
GEO

MODELLO
FOR

MODELLO
VIP

MODELLO
ZEN

MODELLO
ARA

MODELLO
TRIO

MODELLO
NEWMAN

MODELLO
DOC

Pannello in fibra di legno alta densità **HDF** o **pannello multistrato con superficie in essenza** o **pannello multistrato marino nobilitato in essenza**. Spessore 15 mm. Completo di angolari fermapannello se previsto per lato interno porta.

HDF High density fiber wood panel or hardwood plywood panel or wood veneer marine plywood panel. Thickness 15 mm. Complete with panel corner holder if provided for the inside of the door.

FAMILY BUGNE

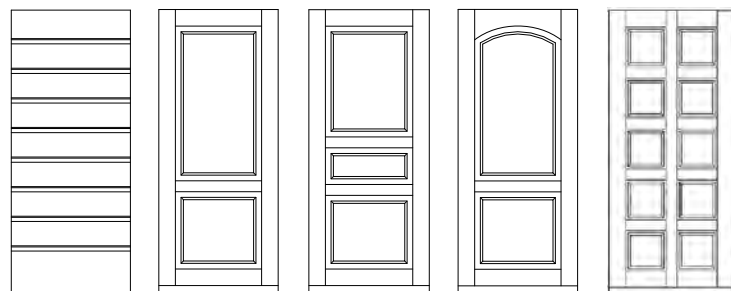

MODELLO
OLD

MODELLO
BIG

MODELLO
EGO

MODELLO
ARC

MODELLO
TOP

Pannello in fibra di legno alta densità **HDF** o **pannello multistrato con superficie in essenza** o **pannello multistrato marino e nobilitato in essenza**. Spessore 15 mm con pannello bordato.

HDF High density fiber wood panel or hardwood plywood panel or wood veneer marine plywood panel. Thickness 15 mm with edged panel

FAMILY MONOFRESATA

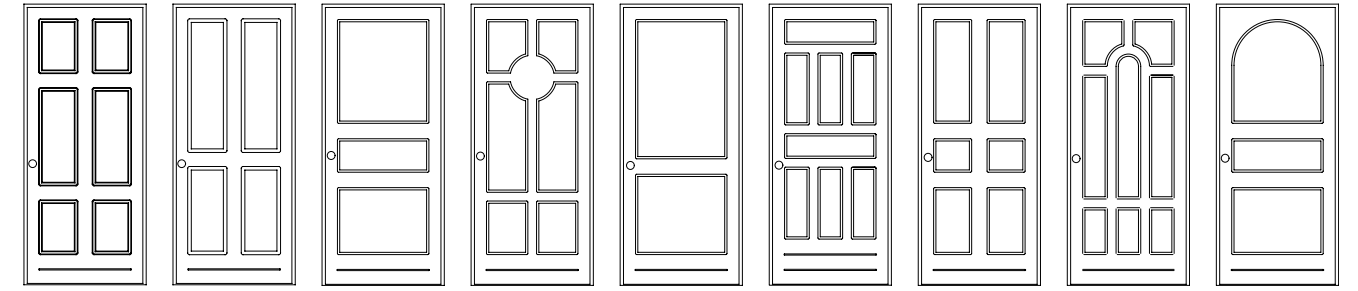

MODELLO
P 100

MODELLO
P 101

MODELLO
P 104

MODELLO
P 106

MODELLO
P 115

MODELLO
P 117

MODELLO
P 118

MODELLO
P 120

MODELLO
P 121

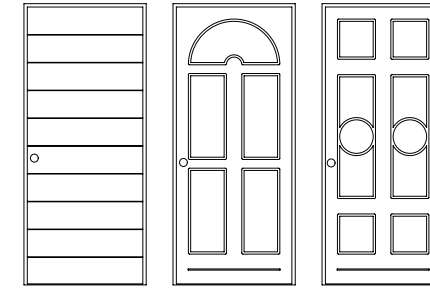

MODELLO
P 122

MODELLO
P 125

MODELLO
P 131

Pannello in fibra di legno alta densità **HDF** o **pannello multistrato con superficie in essenza**. Spessore 14 mm con pannello bordato.

HDF High density fiber wood panel **or hardwood plywood panel.** Thickness 14 mm with edged panel

FAMILY DESIGN

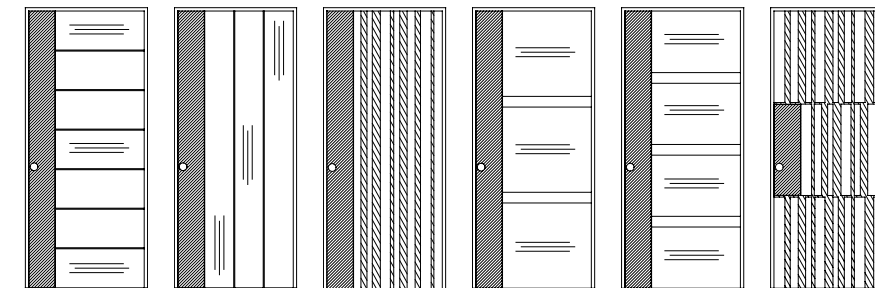

MODELLO
LAYER
LINE

MODELLO
LAYER
ZENITH

MODELLO
RANDOM*

MODELLO
FRAME 3

MODELLO
FRAME 4

MODELLO
MATRIX*

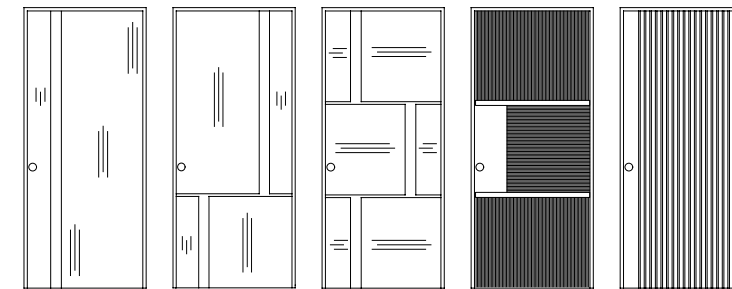

MODELLO
SLOT 1
ZENITH

MODELLO
SLOT 2
ZENITH

MODELLO
SLOT 3
ZENITH

MODELLO
ONDULÈ

MODELLO
MILLERIGHE*

Pannello in fibra di legno alta densità **HDF** o pannello **multistrato con superficie in essenza** o pannello **multistrato marino nobilitato in essenza**. Spessore 15 mm.

HDF High density fiber wood panel **or hardwood plywood panel or wood veneer marine plywood panel.** Thickness 15 mm.

* Disponibile solo nelle finiture Okoumé, HDF e rovere impregnato/naturale.
* Available only in the finishes Okoumé, HDF and oak impregnated/natural.

FAMILY METAL SKIN

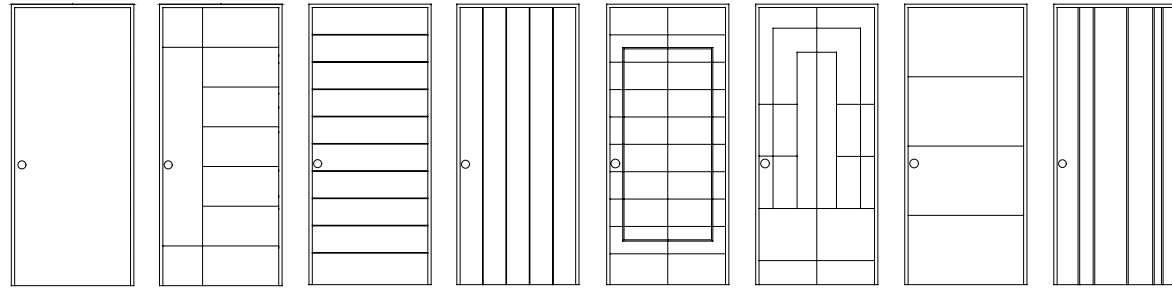

MODELLO LISCIO MODELLO GEO MODELLO FOR MODELLO VIP MODELLO ZEN MODELLO ARA MODELLO TRIO MODELLO NEWMAN

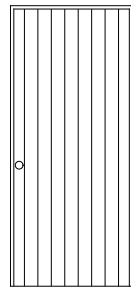

MODELLO DOC

Il **pannello in multistrato marino di Okoumé** o in **HDF** segue il processo di laccatura delle finiture Metal skin che prevede una lavorazione manuale per ricreare l'effetto del metallo nelle finiture peltro e patinato. Il ciclo di verniciatura combina l'utilizzo di una base lucida con la vernice all'acqua bicomponente effetto metallo satinato, che viene poi protetta con una finitura opaca trasparente acrilica. La leggera graffiatura o spugnatura della superficie, abbinata all'applicazione di una patina invecchiante, crea movimenti e sfumature uniche e di grande impatto. Le caratteristiche del pannello su cui viene effettuata questo tipo di verniciatura ne determinano l'utilizzo se per ambienti interni (**HDF**) o ambienti esterni (**Okoumé**). Spessore disponibili 15 mm.

It is the process of obtaining a metal effect on the last layer of an **Okoumé marine plywood panel**. Perfect for external exposure. Such varnishing cycle combines a shiny base with dual water-based paint for a satin effect, which is accomplished with a thin, transparent, matt protective acrylic coating. The light scratching/spongy effect, combined with an aging patina, generates unique movements and shade of high aesthetic impact. Such effect can be also applied on **HDF** panels for interior applications. Available thicknesses 15 mm.

FAMILY JAPANESE MOOD

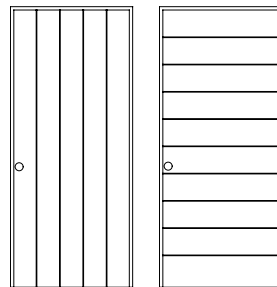

MODELLO VIP MODELLO FOR

FAMILY MATERIA

Per porta PERSEO 3T / For PERSEO 3T door

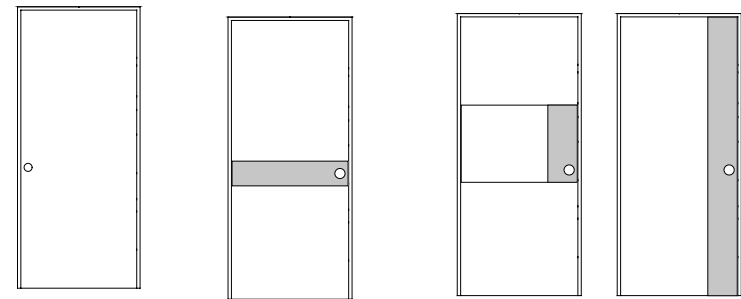

MODELLO LISCIO FASCIONE ORIZZONTALE FASCIONE MANIGLIA FASCIONE VERTICALE

FAMILY ALLUMINIO

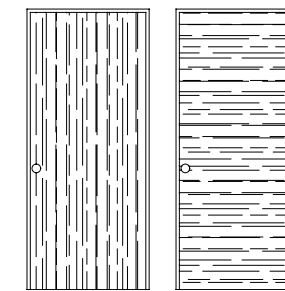

MODELLO ZENITH MODELLO LINE

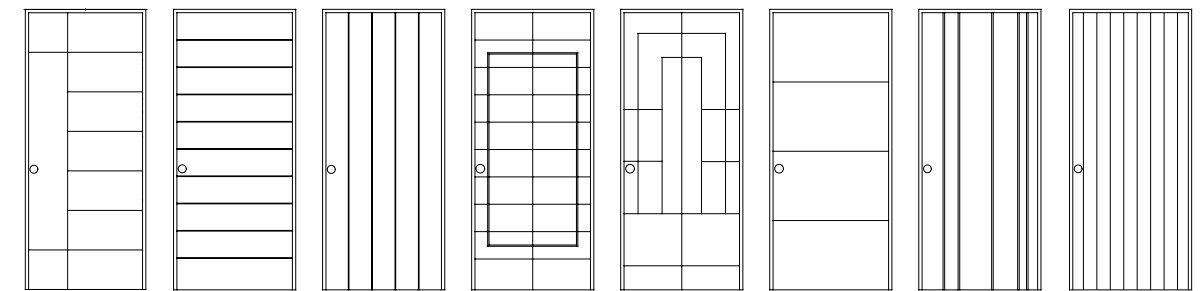

MODELLO GEO MODELLO FOR MODELLO VIP MODELLO ZEN MODELLO ARA MODELLO TRIO MODELLO NEWMAN MODELLO DOC

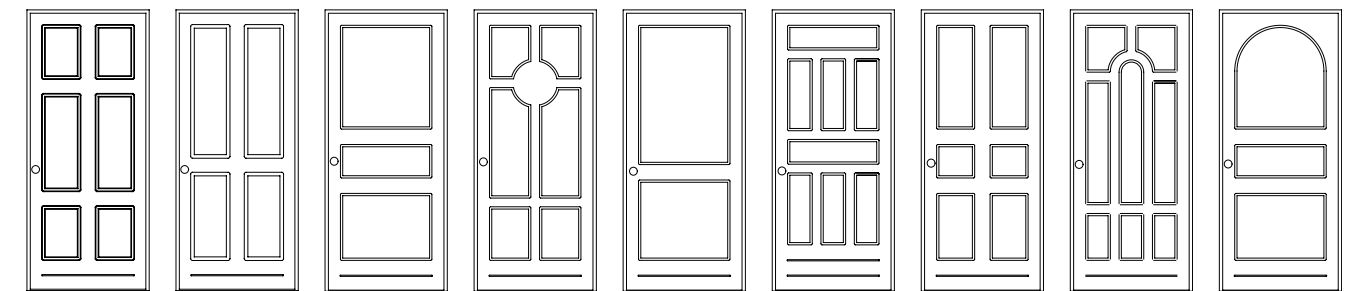

MODELLO P 100 MODELLO P 101 MODELLO P 104 MODELLO P 106 MODELLO P 115 MODELLO P 117 MODELLO P 118 MODELLO P 120 MODELLO P 121

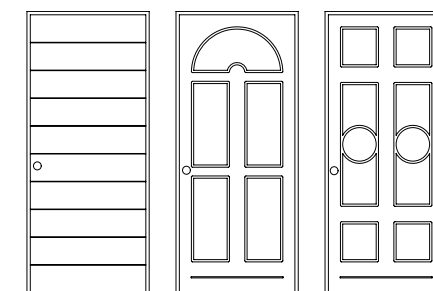

MODELLO P 122 MODELLO P 125 MODELLO P 131



Per conoscere tutti i modelli e finiture disponibili dei pannelli in alluminio consulta il QR CODE e accedi all'intero catalogo di Ponzio. Disponibilità e prezzi da verificare con il nostro ufficio commerciale.

To find out about all available models and finishes of aluminium panels consult the QR CODE and access the entire Ponzio catalogue. Availability and prices to be checked with our sales department.



L'ARTE DELLA LAVORAZIONE DEL LEGNO IN SILVELOX

Silvelox ha saputo fondere in un perfetto legame la passione per il legno, la maestria tradizionale, la ricerca tecnologica e la continua innovazione, creando prodotti originali e curati in ogni dettaglio, ponendo la stessa attenzione che contraddistingue il mobile d'alto artigianato. Ogni porta Silvelox è una creazione unica e artigianale, un sistema di chiusura versatile e tailor made: come un sarto, l'azienda "taglia e cuce" il prodotto su misura dei desideri del cliente, rifinandolo nei dettagli.

THE ART OF THE PROCESSING OF WOOD IN SILVELOX

Silvelox has been able to merge in a perfect bond wood passion, traditional craftsmanship, technological research and continuous innovation, creating original detailed products, placing the same attention that distinguishes high-end furniture. Each Silvelox door is a unique and artisan creation, a versatile and tailor-made closing system: like a tailor, the company "cuts and sews" the product according to the customer's wishes, refining the details.



Bosco di larici in Valsugana - Trentino
Larch forest in Valsugana - Trentino



IL LEGNO / THE WOOD

LA MATERIA PRIMA CHE DA ORIGINE A TUTTE LE NOSTRE PORTE
THE RAW MATERIAL WHICH GIVES ORIGIN TO ALL OUR DOORS

OKOUMÉ / OKOUMÉ

È un legno esotico proveniente dal Gaboon in Africa occidentale dotato di buona resistenza alle sollecitazioni meccaniche e soprattutto estremamente idoneo a sopportare esposizioni gravose agli agenti atmosferici. Disponibile nella lavorazione Levigata liscia, Laccato o impregnato. Okoumé is an exotic wood which grows in Gaboon, in western Africa, with a high resistance to mechanical stress and atmospheric phenomena. Available in flat polished version, lacquered or impregnated.

ROVERE / OAK

Il Rovere è caratterizzato da belle venature, che risaltano e creano un effetto estetico molto gradevole. È un legno, proveniente principalmente da Bosnia, Serbia e Albania, molto robusto che garantisce una tenuta nel tempo di alto livello. Disponibile nella lavorazione Levigata liscia, Spazzolata o Segata. Laccato, impregnato o naturale. Oak is characterized by marked veneers, which create a very pleasant aesthetic effect. This kind of wood comes from Bosnia, Serbia and Albania, it is very strong and guarantees a high-resistance over the years. It is available in the following versions: flat, brushed, sawn. For the color: lacquered, impregnated, natural.

TEAK / TEAK

Il legno di teak è un materiale pregiato famoso in tutto il mondo proveniente da foreste tropicali e subtropicali est Asia, conosciuto per la bellezza delle venature della sua superficie e per le sue eccellenti proprietà fisiche. Disponibile nella lavorazione levigata liscia. Naturale. Teak wood is a material known everywhere around the world, it comes from the tropical and sub-tropical forests that grow in Eastern Asia. Its surface presents very pleasant veneers, besides, it has a high resistance to atmospheric agents. It is available in the polished version. Natural color.

LARICE / LARCH

Il larice è legno di pregio, compatto e robusto, è il tipico albero di montagna dell'Europa centrale e delle Alpi italiane, stabile e di buona resistenza agli agenti atmosferici. Disponibile nella lavorazione Levigata liscia o Spazzolata. Laccato, impregnato o naturale. Larch is a refined wood, characteristic of central Europe and Italian northern mountains. It is very strong and has a high-resistance to the atmospheric agents. Available in the flat or brushed version. Color: lacquered, impregnated or natural.

LARICE COTTO / AGED LARCH

Il larice cotto proveniente da Europa centrale e Alpi italiane è lavorabile come il larice normale a parte una maggiore tendenza alla scheggiatura sugli spigoli dovuta alla maggior durezza conferitagli dalla cottura. Tale durezza lo rende un po' più fragile senza però dare particolari problemi alla tenuta degli elementi di fissaggio. Aged larch coming from central Europe and Northern Italy can be worked in the same way as classical larch, but it is easier to splinter on the corners. Actually its hardness makes it more fragile compared to tender woods, nevertheless fixing elements do not present any fixing problem.

WENGÈ / WENGÈ

Il Wengè, proveniente dall'Africa equatoriale è un legno di grande impatto, per la sua conformazione, per il suo spessore, per le sfumature di colore: varia dal giallino chiaro, con venature lievemente più scure, a colorazioni intense, tendenti al marrone, con venature nere. Disponibile nella lavorazione levigata liscia e naturale. Because of its conformity, thickness, color shades, wengé is an African wood of great impression. Its color can vary from a light yellow with darker veneers to intense colors tending to brown, with black veneers. Available in the flat and natural version.

NOCE NAZIONALE E NOCE CANALETTO ITALIAN WALNUT AND CANALETTO WALNUT

Il noce nazionale è un legno molto pregiato, tra i migliori in assoluto per qualità, facilità di lavorazione e resistenza. Il legno del noce americano, conosciuto con il nome di Noce Canaletto, rispetto al Noce Europeo ha delle caratteristiche specifiche che lo contraddistinguono. Il Noce Canaletto è caratterizzato da una tonalità omogenea di marrone molto scuro e profondo con meno stonolizzazioni rispetto al noce europeo. Disponibile nella lavorazione levigata liscia e naturale. Thanks to its quality, strength and tenderness, Italian walnut is one of the most refined wood on the market. This timber has a high resistance to the machines and a medium-high stability. The American walnut timber, better known as Canaletto walnut, is different from the Italian walnut in a few specific characteristics. Available in the flat and natural version.



PANTOGRAFATURA
PANTOGRAPH



MASSELLO
WOODEN BLOCK



LEVIGATURA MANUALE
MANUAL SANDING



GIUNZIONE DEI TRANCIATI
WOODEN BOARDS JUNCTION



NOBILITAZIONE
NOBILITATION



VERNICIATURA
PAINTING



INSERTI IN LEGNO
WOODEN INSERTS



FINITURA
FINISHING

LA TECNOLOGIA NELLA FINITURA SUPERFICIALE DEI PANNELLI PER LA MASSIMA GARANZIA

Ogni porta Silvelox è un prodotto unico che parte dal legno come materia prima. Il legno è un materiale vivo soggetto per sua stessa natura a mutamenti determinati da fattori esterni quali luce solare, temperatura, umidità dell'ambiente e uso quotidiano.

Le variazioni di tonalità sono normali, il legno inoltre può essere soggetto a variazioni dimensionali dipendenti dalla temperatura e dall'umidità dell'ambiente.

Nelle condizioni più critiche possono comparire lievi fessurazioni che tenderanno ad attenuarsi una volta stabilite le condizioni climatiche. È lecito aspettarsi quindi nel tempo, che le porte possano subire lievi modificazioni che, tuttavia, non producono altro effetto che aumentarne la bellezza e il fascino, proprio come avviene con ogni materiale naturale.

Un processo studiato che prevede varie fasi di verniciatura con l'ausilio di un impianto tecnologicamente avanzato, unico in Italia nel comparto delle porte d'ingresso e per garage.

PROCESSO LAVORAZIONE PANNELLI LACCATI PANELS LACQUERING PROCESS

- 1 Deposito materiale impregnante ibrido ad alta penetrazione.
Spread of high penetration hybrid impregnating material.
- 2 Passaggio nel forno a 40° circa.
Passage into the oven at 40° app.
- 3 Deposito materiale anticrepa per legni a poro aperto per uso esterno.
Spread of anti-crack material for open pore wood prepared for external use.
- 4 Passaggio nel forno a 45° circa.
Passage into the oven at 45° app.
- 5 Stuccaggio carteggiatura, preparazione alla verniciatura tutto completamente a mano.
Sanding grouting, painting preparation, all made by hand.
- 6 Deposito materiale pigmentato RAL a scelta ad alta durabilità.
Deposit of high durability RAL pigmented material.
- 7 Passaggio in forno a 45°.
Passage into the oven at 45° app.

TECHNOLOGY IN THE FINISHING OF THE PANEL SURFACE FOR THE MAXIMUM WARRANTY

All Silvelox doors are an exclusive product realized by using wood as raw material. As wood is alive, it is by nature subject to changes caused by external factors, as sun light, temperature, humidity and daily use.

Color variations are usual, furthermore wood dimensions can vary according to the temperature and humidity.

In the most critical cases it would be possible that a few slight cracks appear, but they will decrease once the wood has adapted to the temperature.

So over the years the doors may undergo slight changes, that can just increase their beauty, as per any natural material.

A studied process that provides many painting phases by using advanced technologies, the only one in Italy for what concerns the world of entrance and garage doors.

PROCESSO LAVORAZIONE PANNELLI IMPREGNATI PANELS IMPREGNATION PROCESS

- 1 Deposito impregnante colorato con preservanti per il legno top quality.
Spread of colored impregnating material with protecting substances for top quality wood
- 2 Passaggio nel forno a 40° circa.
Passage into the oven at 40° app.
- 3 Deposito fondo bagnante con assorbitori UV, top quality.
Spread of pouring primer with top quality UV absorbers.
- 4 Passaggio nel forno a 40° circa.
Passage into the oven at 40° app.
- 5 Deposito materiale colorazione tinta a scelta con lino per esterno, top quality.
Spread of top quality coloring substance with linen for external environment.
- 6 Passaggio in forno a 45°.
Passage into the oven at 45° app.



Doppia linea di verniciatura con forno a infrarossi con sette trattamenti sui pannelli Silvelox per completare la reticolazione della vernice.
Double painting line with infrared oven with 7 treatments to complete the paint fixing on Silvelox panels.

RIVESTIMENTI PER ESTERNO GARANTITI 15 E 12 ANNI

Una sequenza di processi di verniciatura personalizzati per i pannelli laccati o impregnati che hanno l'obiettivo di garantire il prodotto pannelli finito oltre la garanzia commerciale:

Pannelli in essenza impregnati
12 anni di garanzia

Pannelli in essenza laccati
15 anni di garanzia

Pannelli in essenza naturale trasparente per esterni pigmentato bianco o trasparente per interni 0 gloss 5 anni di garanzia

EXTERNAL COVERINGS 15 AND 12 YEARS WARRANTY

"A sequence of customized painting process reserved to both lacquered and impregnated panels, with the aim of guaranteeing the finished product beyond commercial warranty:

Impregnated plywood panels
12 years warranty

Lacquered plywood panels
15 years warranty

Natural transparent plywood panels for external use
White pigmented or transparent 0 gloss for internal use
5 years warranty

RIVESTIMENTI / COVERINGS

MATERIE E LAVORAZIONI / MATERIALS AND MANUFACTURE

TRANCIATO // PARTICLE BOARD

Il pannello tranciato è costituito da legno truciolare rivestito su un lato con un tranciato di legno decorativo. La loro stabilità, uniformità di spessore e le sue caratteristiche meccaniche lo rendono un prodotto dall'ottimo rapporto qualità/prezzo da utilizzare in ambienti interni. Spessori disponibili: 6 mm.

An engineered panel manufactured by pressing and extruding various forms of wood fiber such as chips and shavings with a resin binder. It is then coupled with a decorative timber veneer. It is to be used in internal environments. Available Thickness: 6 mm.

MULTISTRATO CON SUPERFICIE IN ESSENZA // HARDWOOD PLYWOOD

Il pannello in multistrato con superficie in essenza decorativa ha uno strato dello stesso materiale e qualità dell'essenza superficiale, inserito ad una profondità predeterminata nell'ambito dello spessore finale del pannello. Grazie a questo tipo di costruzione il pannello può essere inciso al pantografo, lavorato in falegnameria e può essere verniciato con ciclo all'acqua, che esalta il colore in tutti i suoi toni e il legno nelle sue molteplici sfumature, garantendo un ottimo risultato estetico da utilizzare in tutte le applicazioni in ambienti esterni. Spessori disponibili: 10 mm, 14 mm, 15 mm.

Multi-sheets hardwood plywood panel made of wood from several essences that are visible on the surface as last layer, which provides the esthetical decoration. They are used for demanding uses. It has a high impact resistance, wall excellent surface hardness and wear-resistance, thus it is suitable for outdoor environments. Panels can be CNC machine carved and water based varnished.

MULTISTRATO MARINO MASSELLATO E NOBILITATO IN ESSENZA // WOOD VENEER MARINE PLYWOOD WITH TIMBER INSERTS

Il pannello in multistrato marino di Okoumé viene lavorato al pantografo creando una traccia in base al disegno scelto dal cliente; in questo solco verrà inserito un legno massello. Successivamente il pannello viene nobilitato con tranciati nobili di essenza assemblati per mezzo di giuntatrici automatiche con una selezione da parte dell'operatore dei fogli di tranciato al fine di ottenere un ottimale allineamento delle venature. L'operatore infine provvede ad un ulteriore controllo, foglio per foglio, affinché il materiale sia privo di difettosità. Una volta ottenuto il foglio di tranciato con la qualità desiderata si esegue l'incollaggio su un pannello di Okoumé. Grazie a questo tipo di costruzione il pannello può essere inciso al pantografo, lavorato in falegnameria finito con un processo di verniciatura con ciclo all'acqua, garantisce un ottimo risultato estetico da utilizzare in tutte le applicazioni in ambienti esterni. Spessori disponibili: 15 mm.

Okoumé essence multi-layer marine plywood backing panels are manufactured from durable face and core veneers, with few defects so it performs longer in both humid, wet conditions and resists delaminating and fungal attack. Its construction is such that it can be used in environments where it is exposed to moisture for long periods. It is then grooved and the carves are filled by solid wood inserts that represents the highest expression of timber esthetic and performance characteristics. After being grooved veneers are applied. Visible external wood veneers are hand assembled and joint to obtain a seamless grain continuity and alignment. Craftmen/women experience, sheet by sheet quality check, his/her ability in stitching, repeated process control are crucial to obtain the requested quality that is preserved since 60 years. Available thickness: 15 mm.

MULTISTRATO MARINO NOBILITATO IN ESSENZA // WOOD VENEER MARINE HARDWOOD PLYWOOD

Il pannello in multistrato marino di Okoumé viene nobilitato con tranciati nobili di essenza assemblati per mezzo di giuntatrici automatiche con una selezione da parte dell'operatore dei fogli di tranciato al fine di ottenere un ottimale allineamento delle venature. L'operatore infine provvede ad un ulteriore controllo, foglio per foglio, affinché il materiale sia privo di difettosità. L'abilità e l'attenzione dell'operatore sono fondamentali in ogni fase di questo delicato processo. Una volta ottenuto il foglio di tranciato con la qualità desiderata si esegue l'incollaggio su un pannello di Okoumé. La nobilitazione di un pannello in Okoumé è un'operazione manuale realizzata da operatori esperti nella falegnameria interna Silvelox. Grazie a questo tipo di costruzione il pannello può essere inciso al pantografo, lavorato in falegnameria e quando finito con un processo di verniciatura con ciclo all'acqua, garantisce un ottimo risultato estetico da utilizzare in tutte le applicazioni in ambienti esterni. Spessori disponibili: 10 mm, 14 mm, 15 mm.

Okoumé essence multi-layer marine plywood backing panels are manufactured from durable face and core veneers, with few defects so it performs longer in both humid, wet conditions and resists delaminating and fungal attack. Its construction is such that it can be used in environments where it is exposed to moisture for long periods. Visible external wood veneers are hand assembled and joint to obtain a seamless grain continuity and alignment. Craftmen experience, ability and continuous process control are crucial to obtain the requested quality. Veneers are glued on marine plywood backing and subsequently CNC machined, varnished, moulded. Perfect for external environments applications. Available thicknesses: 10, 14, 15 mm.

METAL SKIN // METAL SKIN

Il pannello in multistrato marino di Okoumé o in HDF segue il processo di laccatura delle finiture Metal skin che prevede una lavorazione manuale per ricreare l'effetto del metallo nelle finiture petro e patinato. Il ciclo di verniciatura combina l'utilizzo di una base lucida con la vernice all'acqua bicomponente effetto metallo satinato, che viene poi protetta con una finitura opaca trasparente acrilica. La leggera graffiatura o spugnatura della superficie, abbinata all'applicazione di una patina invecchiante, crea movimenti e sfumature uniche e di grande impatto. Le caratteristiche del pannello su cui viene effettuata questo tipo di verniciatura ne determinano l'utilizzo se per ambienti interni (HDF) o ambienti esterni (Okoumé). Spessori disponibili: 10 mm, 15 mm.

Is the process of obtaining a metal effect on the last layer of an Okoumé marine plywood panel. Perfect for external exposure. Such varnishing cycle combines a shiny base with dual water-based paint for a satin effect, which is accomplished with a thin, transparent, matt protective acrylic coating. The light scratching/spongy effect, combined with an aging patina, generates unique movements and shade of high aesthetic impact. Such effect can be also applied on HDF panels for interior applications. Available thicknesses: 10, 15 mm.

MATERIA // MATERIA

Il pannello in materia disponibile in due soluzioni in Laminam e Arenaria. Laminam: ovvero lastre di ceramica dal grande formato con uno spessore 3 mm, incollato su un pannello in multistrato marino di Okoumé calibrato e lavorato per arrivare allo spessore richiesto in base al modello di porta. Le caratteristiche della superficie Laminam rendono questa soluzione resistente all'usura e adatta a tutte le applicazioni in ambienti esterni. Spessori disponibili 10 mm, 18 mm. Arenaria: tappeto di pietra flessibile con finitura tattile a rilievo, composto di strati sedimentari di arenaria, su supporto di fibra naturale che ricostituiscono l'effetto reale della pietra.

The panel in matter available in two solutions in Laminam and Arenaria. Laminam: i.e. large format ceramic slabs with a thickness of 3 mm, glued onto a calibrated Okoumé marine plywood panel and worked to achieve the required thickness based on the door model. The characteristics of the Laminam surface make this solution wear-resistant and suitable for all outdoor applications. Available thicknesses 10 mm, 18 mm. Arenaria: carpet of flexible stone with a tactile relief finish, composed of sedimentary layers of sandstone, on a natural fiber support that recreate the real effect of stone.

ALLUMINIO // ALUMINUM

Il pannello realizzato con lastre d'alluminio trattate con specifiche vernici anticorrosive. La lamiera esterna in alluminio con finitura ha uno spessore di 12/10 mm. La lamiera interna da 5/10 mm è liscia e ha un protettivo. Il nucleo centrale del pannello, dove poggiano le lastre d'alluminio è formato da un supporto di MDF (Medium Density Fiber) da 5 mm, questa soluzione costruttiva è adatta in tutte le applicazioni in ambienti interni, oppure da un supporto in poliuretano, è totalmente impermeabile e può essere installata anche negli ambienti più soggetti ad umidità. Sono fattibili realizzazioni a disegno che vanno a completare una gamma con più di 50 modelli. Spessori disponibili: 7 mm.

The sandwich panel is composed by corrosion-resistant aluminum sheets treated with special varnishes. The finished visible surface is 12/10 mm thick. The internal non-visible one is 5/10 mm. For internal application on doors, the sheets are bonded together to contain an MDF core; for external applications, the sheets are bonded together to contain a Polyurethane core. Such panels can be customised within an overall array of 50 models. Such combination is perfect for all external environments applications. Available thickness: 7 mm.

HDF // HDF

L'HDF (High Density Fiber) è un pannello composto da fibre di legno aggregate a secco con leganti a base di resine termoidurenti. Questo moderno pannello di fibre di legno è disponibile nelle versioni liscio, pantografato nella finitura grezza o laccata da utilizzare in ambienti interni. Spessori disponibili: 6 mm, 10 mm, 14 mm, 16 mm.

High-density fiberboard (HDF) panels are fabricated by dry process, with the use of a synthetic binding material of wood fibers. It is available as smooth, CNC machine carved, unfinished or lacquered for internal use. Available thicknesses: 6, 10, 14, 16 mm.

ESSENZE / ESSENCES

PANNELLO IN MULTISTRATO CON SUPERFICIE IN ESSENZA / HARDWOOD PLYWOOD
PANNELLO IN MULTISTRATO MARINO NOBILITATO IN ESSENZA / WOOD VENEER MARINE PLYWOOD

NATURALI E DA LACCARE O IMPREGNARE / NATURAL AND TO BE LACQUERED OR IMPREGNATED

Adatto per esterni // Suitable for outdoors



Okoumé / Okoumé



Larice / Larch



Larice Spazzolato / Brushed larch



Tinta Ciliegio / Cherry colour



Tinta Mogano / Mahogany colour



Tinta Noce / Walnut Colour

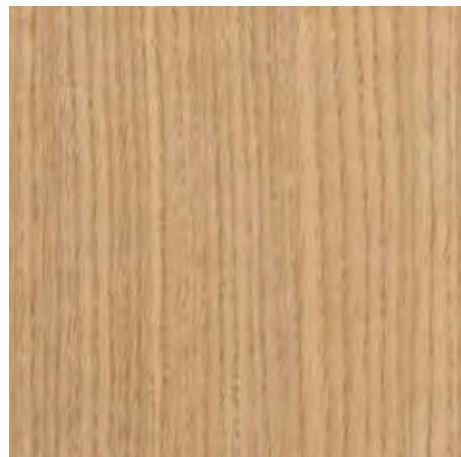

Rovere / Oak

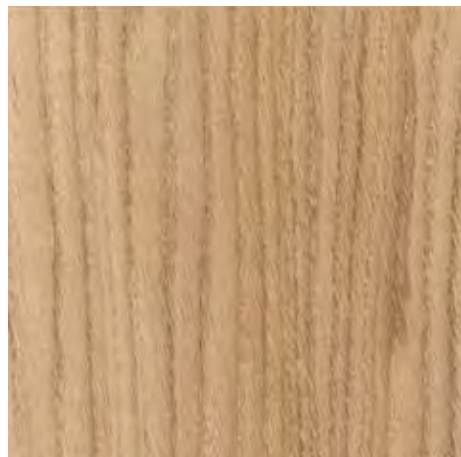

Rovere Spazzolato / rused Oak



Rovere Segato / Sawn Oak



Tinta Noce Scuro / Dark walnut colour



Tinta Verde / Green colour

Esempio su base Rovere ma disponibile su tutte le essenze
Example on Oak base but available on all types of wood

Trasparente per esterni pigmentato bianco - Trasparente per interni 0 gloss / White pigmented transparent for outdoor - 0 gloss transparent for indoor

DISPONIBILI NELLE FINITURE IMPREGNATE / AVAILABLE IN IMPREGNATED FINISHING

Adatto per esterni // Suitable for outdoors



Tinta Miele / Honey colour



Tinta Rovere / Oak colour



Tinta Douglas / Douglas colour

DISPONIBILI NELLE FINITURE LACCATE / AVAILABLE IN LACQUERED FINISHING

Adatto per esterni // Suitable for outdoors



RAL 1013
Bianco perla / Oyster White



RAL 1019
Beige grigiastro / Greyish beige



RAL 3003
Rosso rubino / Ruby Red



RAL 3009
Rosso ossido / Oxide Red

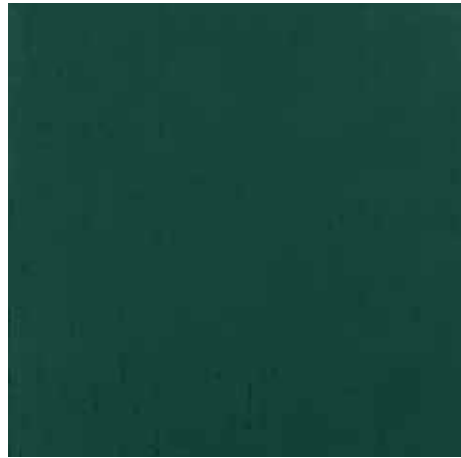

RAL 6005
Verde muschio / Moss Green



RAL 6009
Verde abete / Fir Green



RAL 7016
Grigio antracite / Anthracite Grey



RAL 7030
Grigio pietra / Stone Grey

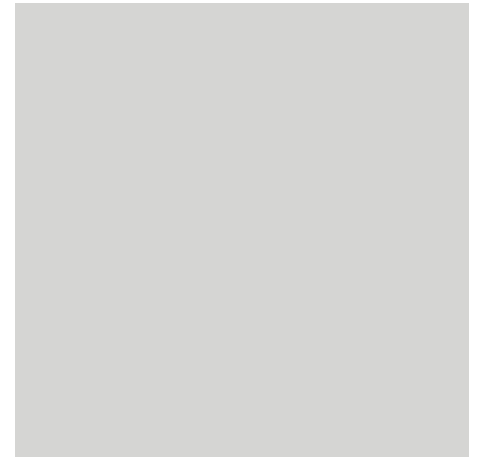

RAL 7035
Grigio luce / Light Grey



RAL 6013
Verde canna / Reed Green



RAL 6021
Verde pallido / Pale Green



RAL 7000
Grigio vaio / Squirrel Grey



RAL 7036
Grigio platino / Platinum Grey

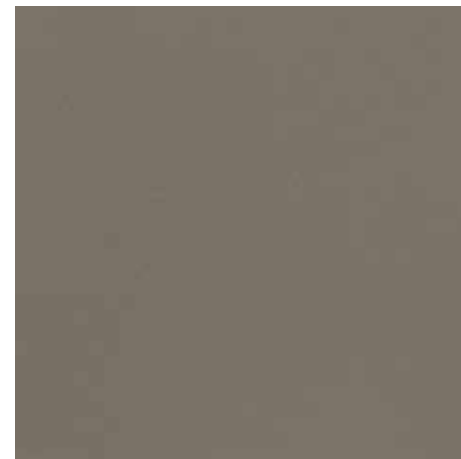

RAL 7039
Grigio quarzo / Quartz Grey



RAL 7040
Grigio finestra / Window Grey



RAL 7001
Grigio argento / Silver Grey

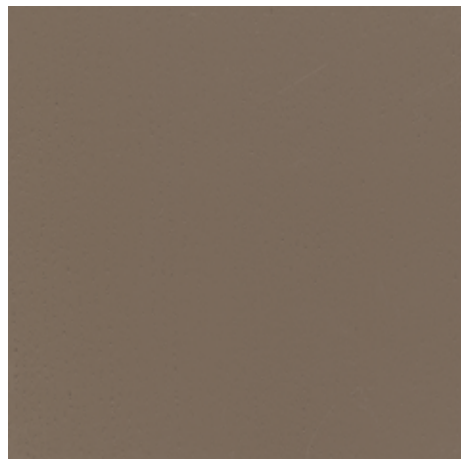

RAL 7006
Grigio beige / Beige Grey

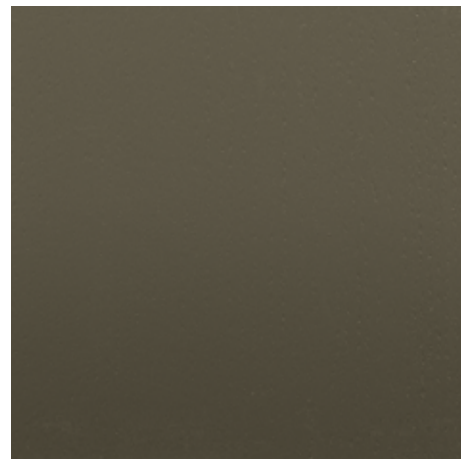

RAL 7013
Grigio brunastro / Brownish grey



RAL 7044
Grigio seta / Silk Grey

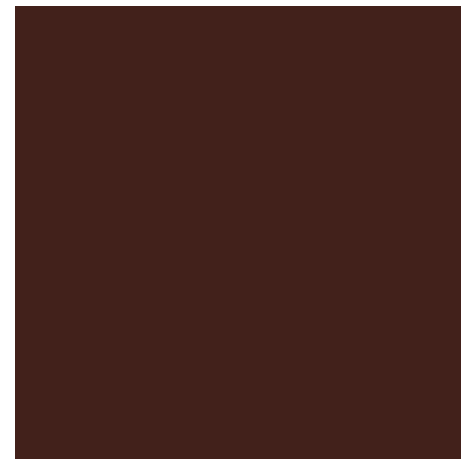

RAL 8017
Marrone cioccolata / Chocolate Brown



RAL 8019
Marrone grigiastro / Grey Brown

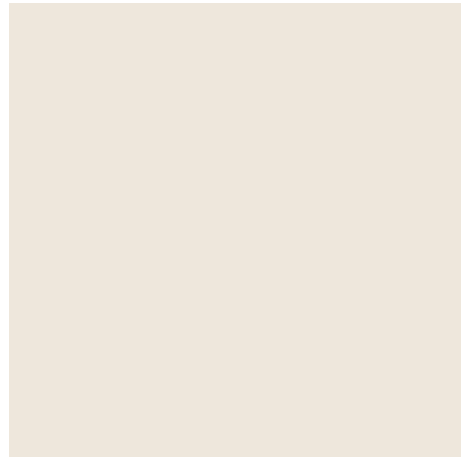

RAL 9001
Bianco Crema / Cream White

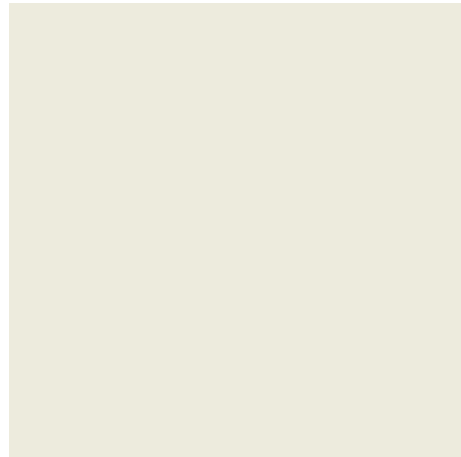

RAL 9002
Bianco grigiastro / Grey White

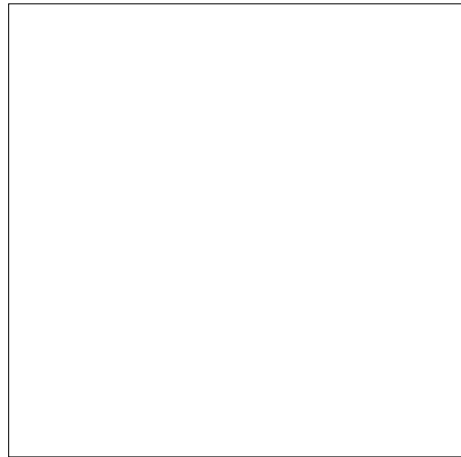

RAL 9003
Bianco segnale / Signal White



RAL 9005
Nero intenso / Jet Black



RAL 9006
Alluminio brillante / White Aluminium

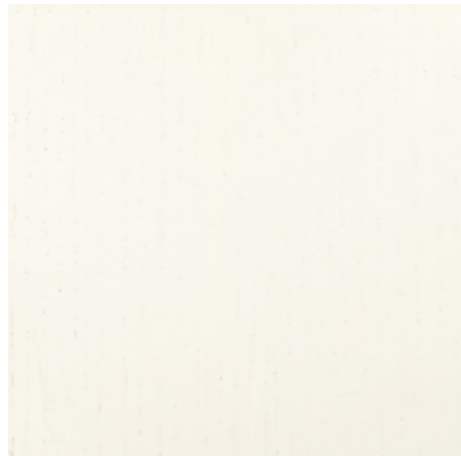

RAL 9010
Bianco puro / Pure White



RAL 9016
Bianco traffico / Traffic White

DISPONIBILI NELLE FINITURE LACCATE NCS / NCS LACQUERS

Adatto per esterni // Suitable for outdoors



S 2502-R



S 4502-R

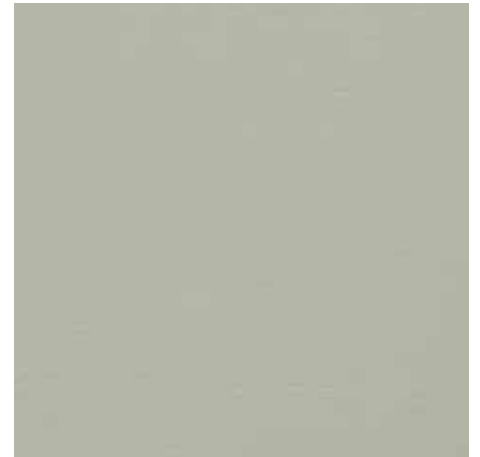

S 3005-G50Y

DISPONIBILI NELLE FINITURE LACCATE METAL SKIN / AVAILABLE IN METAL SKIN LACQUERED FINISHING

Su base HDF solo per ambienti interni su entrambi i lati della porta // On HDF base just for indoors on both sides of the door

Su base Okoumé adatto per ambienti esterni su entrambi i lati della // On Okoumé base just for outdoors on both sides of the door

EFFETTO PELTRO / PEWTER EFFECT



Acciaio / Steel



Bronzo / Bronze



Ferro / Iron



Oro Rosa / Pink Gold



Ottone / Brass



Tricolor / Tricolor

Trattasi di verniciatura manuale disomogenea che rappresenta una caratteristica di unicità artigianale del prodotto.
This is a manual painting that represents a characteristic of the craft uniqueness of the product

EFFETTO PATINATO / PATINATE EFFECT

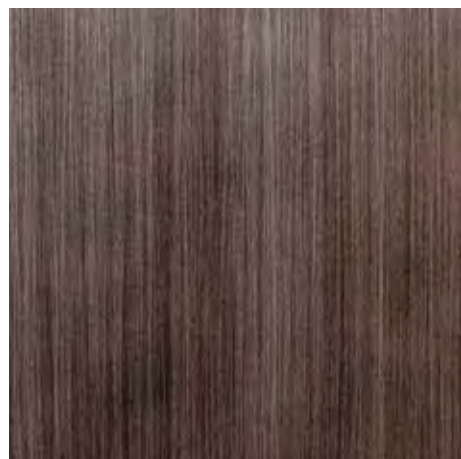

Acciaio / Steel



Bronzo / Bronze

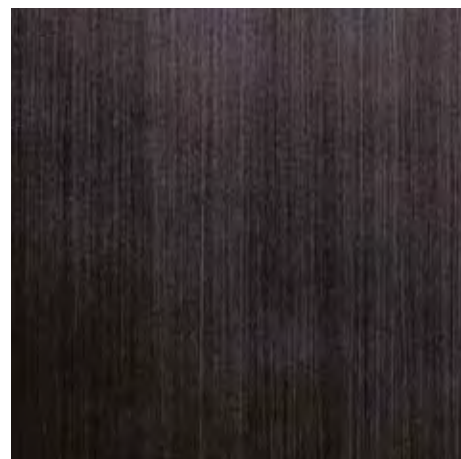

Ferro / Iron



Ottone / Brass

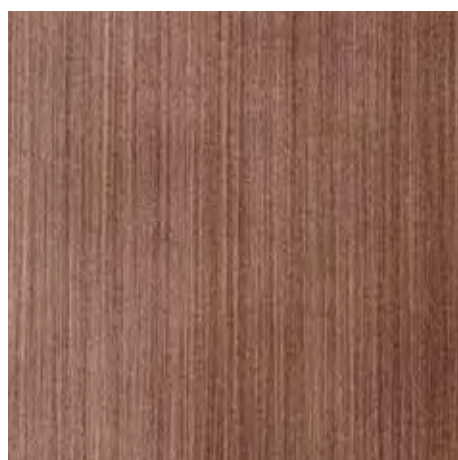

Oro Rosa / Pink Gold

Trattasi di verniciatura manuale disomogenea che rappresenta una caratteristica di unicità artigianale del prodotto.
This is a manual painting that represents a characteristic of the craft uniqueness of the product

HDF

Solo per ambienti interni su entrambi i lati / For interiors only, on both door sides



Tutti i colori RAL
All RAL colors

ALTRE ESSENZE

PANNELLO IN MULTISTRATO CON SUPERFICIE IN ESSENZA / HARDWOOD PLYWOOD

PANNELLO IN MULTISTRATO MARINO TASSELLATO E NOBILITATO IN ESSENZA

WOOD VENEER MARINE PLYWOOD WITH TIMBER INSERTS

NATURALI / NATURALS

Adatto per esterni solo su lato esterno porta // Suitable for outdoors



Wengè / Wengè



Noce Canaletto / Canaletto Walnut



Noce Nazionale medio / Walnut medium

Adatto per esterni solo su lato esterno porta // Suitable for outdoors

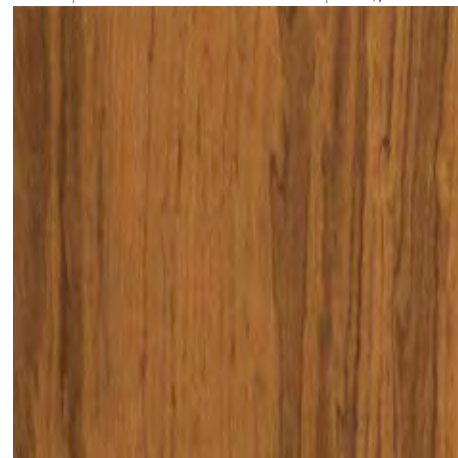

Teak / Teak

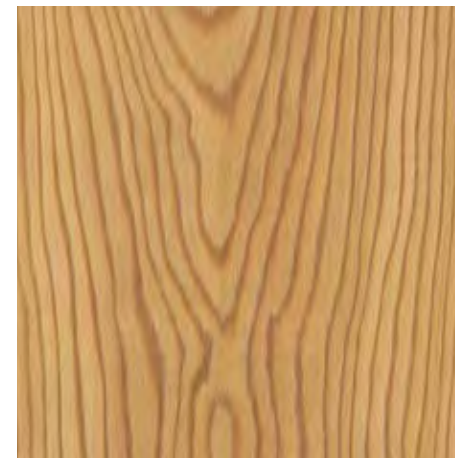

Larice cotto / Aged Larch



Abete nordico / Northern Spruce

MATERIA LAMINAM / MATERIA LAMINAM

Solo per ambienti interni su lato esterno porta // For interiors only, door external side



Fokuso Piombo / Fokus lead



Emperador Extra / Emperador Extra



Ossido Bruno / Brown Oxide



Ossido Verderame / Verdigris Oxide

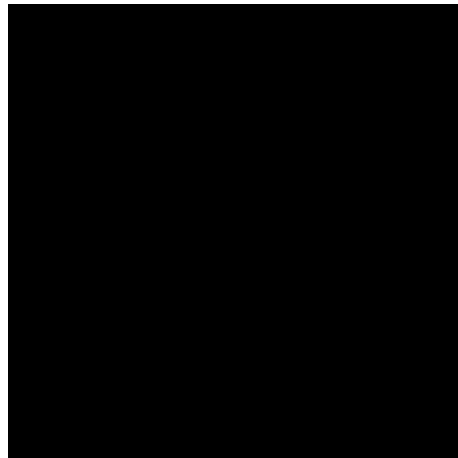

Nero Assoluto / Pure black

MATERIA ARENARIA / MATERIA ARENARIA

Su base HDF solo per ambienti interni su entrambi i lati della porta // On HDF base just for indoors on both sides of the door
Su base Okoumé adatto per ambienti esterni su entrambi i lati della porta // On Okoumé base just for outdoors on both sides of the door



Grecia



Belgio



Sudafrica



India

JAPANESE

Solo per ambienti interni su entrambi i lati // For interiors only, on both door sides



Sugi

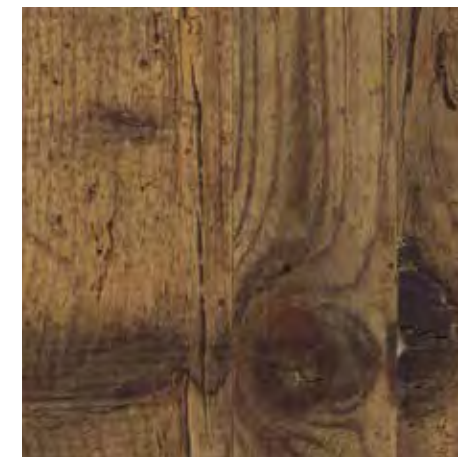

Wabi Sabi

ALLUMINIO / ALUMINUM

Su base MDF adatto per interni - su base poliuretano adatto per esterni, entrambi su lato esterno porta
Suitable for interiors on MDF base - suitable for exteriors on polyurethane base, both on door external side

OPACHI / MATT

1013 Bianco Perla Pearl White	3005 Rosso Vino Wine Red	5010 Blue Genziana Gentian Blue	6005 Verde Grinzato Moss Green	7035 Grigio Chiaro Light Grey	8017 Marrone Cioccolato Chocolate Brown	8017 Marrone Grinzato Moss Brown	9010 Bianco Puro Pure White
9006 Bianco Alluminio Aluminum White	1002 Giallo Sabbia Sand Yellow	1021 Giallo di Cadmio Cadmio Yellow	1019 Beige Scuro Dark Beige	3020 Rosso Traffico Traffic Red	5003 Blu Zaffiro Sapphire Blue	6029 Verde Menta Mint Green	6021 Verde Pallido Opaque Green
6005 Verde Moss Green	7036 Grigio Platino Platin Grey	7001 Grigio Argento Silver Grey	8019 Marrone Brown	9005 Nero Porfido Porphyry Black	9016 Bianco Traffico Traffic White		

DECORATI LEGNO / DECORATED WOOD

Castano Chiaro Ruvido Rough light brown	Castano Scuro Ruvido Rough dark brown	Noce Walnut	Castagno Chestnut	Bianco Venato Veneered White	Noce Scuro Dark Walnut	Ciliegio Scuro Dark Cherry	Ciliegio Ruvido Rough Cherry
Ciliegio Chiaro Light Cherry	Noce Chiaro Light Walnut	Renolit Chiaro Light Renolit	Pino Pine tree	Ciliegio Tinto Gold Gold colored Cherry	Rovere Sbiancato Whitened Oak		

TECNOLOGIA DOOR AUTOMATION

L'arricchimento della base meccanica delle serrature con componenti elettronici di ultima generazione permette di rendere intelligente, e soprattutto più pratico e sicuro, l'accesso all'abitazione.

A seconda delle esigenze, si può scegliere tra un'apertura dall'esterno con lettore transponder (TAG) o una tastiera a codice numerico retroilluminata, per una visione ottimale anche notturna.

Lettore transponder (TAG): con questo sistema elettronico la serratura si apre semplicemente avvicinando alla mostrina esterna la chiave elettronica.

Tastiera a codice numerico: il codice numerico digitato (fino ad un massimo di 8 cifre) viene elaborato dal processore della scheda elettronica e, se riconosciuto valido, genera l'apertura della porta.

Altri accessori complementari sono:

- Lettore di impronte
- Dispositivo di apertura da apparecchio telefonico.

The mechanical locks with electronic control allow intelligent and safety operation.

According to the specific needs, you can choose an external opening with transponder reader (TAG) or a backlit numeric pad for an optimum sight, also at night.

Transponder reader (TAG): with this electronic system the lock opens simply bringing the electronic key close to the external plate.

Number pad: the numerical code (for a maximum of 8 figures) is controlled electronically by the processor.

Other additional accessories are:

- Fingerprints reader
- Opening by phone.



Serratura motorizzata X1R SMART. Compatibile con pannelli interni e esterni da almeno 10 mm di spessore
Motorized lock X1R SMART. Internal and external panels thickness at least 10 mm

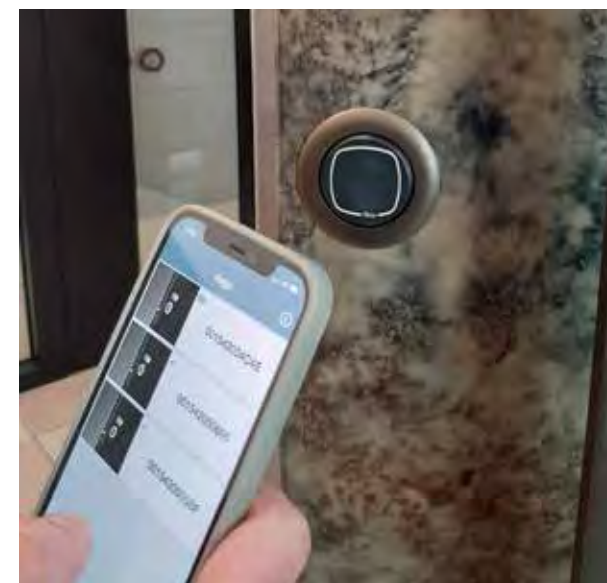

Lettore smartphone
Smartphone reader



Lettore Card
Card reader

MANIGLIERIA BASE / STANDARD HANDLES

MANIGLIA LUCE / HANDLE LUCE



Cromo satinato
Satin chrome



Bronzo satinato
Satin bronze



Antracite
Anthracite

MANIGLIA LUCE 2 / HANDLE LUCE 2



Cromo satinato
Satin chrome



Bronzo satinato
Satin bronze



Antracite
Anthracite

MANIGLIERIA SUPERIOR / SUPERIOR HANDLES

MANIGLIA CHOP / HANDLE CHOP



Cromo satinato
Satin chrome



Bronzo satinato
Satin bronze



Antracite
Anthracite

MANIGLIA IKI / HANDLE IKI



Cromo satinato
Satin chrome



Antracite
Anthracite

MANIGLIA PROJECT / HANDLE PROJECT



Ottone Lucido
Polished Brass

MANIGLIERIA TOP/ TOP HANDLES

MANIGLIA BOOLE / HANDLE BOOLE



Cromo satinato
Satin chrome



Bronzo satinato
Satin bronze



Antracite
Anthracite

MANIGLIA INFINITO / HANDLE INFINITO



Cromo satinato
Satin chrome



Bronzo satinato
Satin bronze



Antracite
Anthracite

MANIGLIA DUE / HANDLE DUE



Cromo satinato
Satin chrome



Bronzo satinato
Satin bronze



Antracite
Anthracite

POMOLO GIREVOLE / SWIVEL KNOB

POMOLO PROJECT ZANCATA 02 / KNOB PROJECT ZANCATA 02

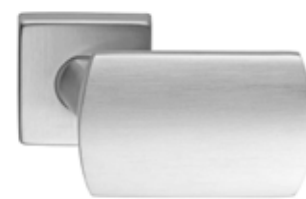

Cromo satinato
Satin chrome



Bronzo satinato
Satin bronze



Antracite
Anthracite

POMOLO OVUM / KNOB OVUM



Cromo satinato
Satin chrome



Bronzo satinato
Satin bronze



Antracite
Anthracite



Ottone Lucido
Polished Brass

POMOLO FISSO / FIXED KNOB

POMOLO EASY KNOB EASY



Cromo satinato
Satin chrome

Disponibile anche nella finitura
Bronzo satinato, Antracite o Ottone lucido
Also available in
Satin Bronze, Anthracite finish or Polished Brass

POMOLO QUADRO KNOB QUADRO



Cromo satinato
Satin chrome

Disponibile anche nella finitura
Bronzo satinato o Antracite
Also available in
Satin Bronze or Anthracite finish

MANIGLIONI / PULL BARS



KD
Acciaio inox
Stainless steel



QUADRO
Acciaio inox
Stainless steel

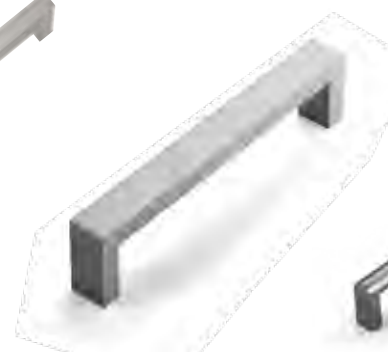

CORNER
Grigio, Bronzo, Silver
Grey, Bronze, Silver



LOPP
Grigio, Bronzo, Silver
Grey, Bronze, Silver



CARATTERISTICHE TECNICHE TECHNICAL CHARACTERISTICS

CHIUSURE DI SICUREZZA

- N° 1 deviatore doppio laterale superiore
- N° 1 deviatore doppio laterale inferiore
- N° 6 rostri fissi

CARATTERISTICHE TECNICHE

- **SCocca** a tripla battuta, garantisce maggiore sicurezza e permette l'inserimento di una guarnizione in più rispetto a tutte le altre porte, migliorando le performance termiche. Realizzata in doppia lamiera elettrozincata spessore 12/10 con due rinforzi ad omega verticali spessore 12/10, tutto interamente puntato e saldato. Viene inserita una piastrina di protezione serratura 30/10 in lamiera antitrapano, coibentata con polistirene.
- **TELAIO** composto in parti da 20/10 di spessore, pressopiegate e verniciate a polveri termoindurenti nella tinta simil Ral 7016 (grigio antracite), giuntate tra di loro tramite 8 mm di materiale isolante che garantisce il taglio termico.
- **CERNIERE** a scomparsa design by Silvelox, regolabili su 3 assi, apertura massima 135°. Supportano il 30% di peso in più rispetto alle cerniere in commercio e per questo le porte mod. Perseo 3T non necessitano della terza cerniera (in condizioni standard) con L>1000 mm o L>900 mm e H >2300 mm.
- **DIMENSIONI MASSIME** 1080 mm X 2690 mm.
- **PESO** anta + telaio = 115 Kg ca.

DOTAZIONI DI SERIE

- Tripla battuta con telaio a taglio termico con spessore anta max 103 mm.
- Bordatura pannello interno
- Carenatura fermapannello esterno in acciaio inox AISI 304 satinato
- Soglia a pavimento in alluminio anodizzato argento con dimensioni d'ingombro ridotte e para aria
- Defender antitubo con trattamento PVD
- Registro scrocco cromato regolabile montato sul telaio
- Kit cappucci copricriera
- Doppia guarnizione ad alte prestazioni sul telaio
- Guarnizione in silicone ad alte prestazioni sull'anta
- Serratura a cilindro europeo
- Cilindro chiave/codolo, 5 chiavi padronali, 1 chiave cantiere, Card di sicurezza (con numero seriale del cilindro)
- Sistema paraspifferi NO-AIR
- Sacchetto accessori con tutto il necessario per il montaggio

PRESTAZIONI	Performance	1 ANTA
Acustica	Acoustics	42 dB
Termica	Thermal	0,7 W/m²K
Aria	Air	3
Acqua	Water	7A
Vento	Wind	C3
Antieffrazione	Anti-burglary	4

PERSEO 3T

MULTIPOINT SECURITY LOCKS

- N° 1 Upper double deadbolt on the side
- N° 1 Lower double deadbolt on the side
- N° 6 Fixed bolt

TECHNICAL CHARACTERISTICS

- **CHASSIS** triple jamb, ensures greater security and allows the installation of 1 more weatherseal, improving thermal performances. Electrogalvanized 12/10 thick double metal sheet with 2 vertical 12/10 thick reinforcing point-by-point welded omegas. 30/10 thick insulated, anti-drill protection metal plate.
- **FRAME** 20/10 thick metal, thermosetting bent powder coated RAL7016 (anthracite gray), spliced together through 8 mm of insulating material.
- **HINGES** hidden hinges design by Silvelox, adjustable on 3 axes, maximum opening 135°. They support 30% more weight than the common hinges, for this reason the door Perseo 3T doesn't need the third hinge (in standard conditions) where W>1000 mm or W>900 mm and H >2300 mm.
- **MAXIMUM DIMENSIONS** 1080 mm x 2690 mm.
- **MAXIMUM WEIGHT** chassis + frame = 115 Kg app.

STANDARD SETTINGS

- Triple jamb with thermal break frame, chassis thickness max 103 mm
- Internal panel edging (fig. PE3T004)
- AISI 304 satin stainless steel perimeter carter (panel holder)
- Pavement sealing automatic draught excluder with reduced overall dimensions (fig. PE3T001)
- PVD treated external cylinder defender
- Frame mounted latch register
- Upvc hinges cover caps
- Frame mounted high performing silicon double weatherseal
- Door mounted high performing silicon weatherseal
- European cylinder lock
- CH/VOL cylinder, 5 main keys, 1 construction site key, security card (with cylinder serial number)
- NO-AIR kit
- Assembly kit

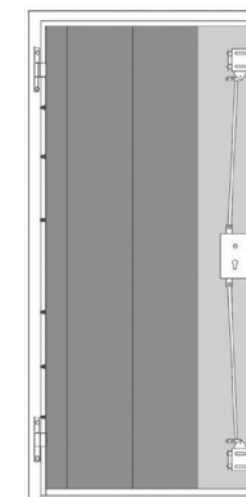

Disponibili a richiesta
altre soluzioni di maniglia
Other handle solutions
available on request

CARATTERISTICHE TECNICHE TECHNICAL CHARACTERISTICS

PERSEO 3T

CARATTERISTICHE TECNICHE TECHNICAL CHARACTERISTICS

PERSEO 3T

TELAIO E CONTROLAIO / FRAME AND COUNTERFRAME

STANDARD
STANDARD

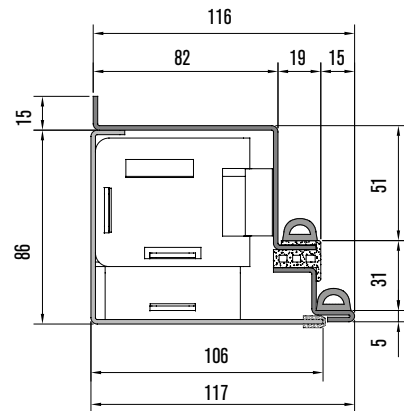

LATERALI E SOPRALZI (PE3T006)
TRANSOMS AND (PE3T006)

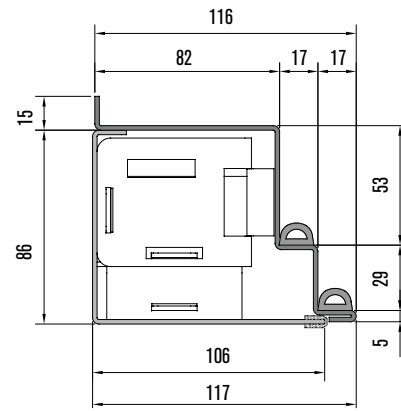

N.B. In caso la porta ordinata preveda l'aggiunta di laterali e/o sopralzi sia ciechi che vetrati verrà utilizzato il telaio illustrato nella fig. PE3T006

N.B. In case of installation of covered/glazed laterals and/or transom it will come used the frame shown in the fig. PE3T006

INSTALLAZIONE IN OLTRE LUCE (TELAIO STANDARD) TIPO 1 / WALL BEHIND INSTALLATION (STANDARD FRAME) - TYPE 1

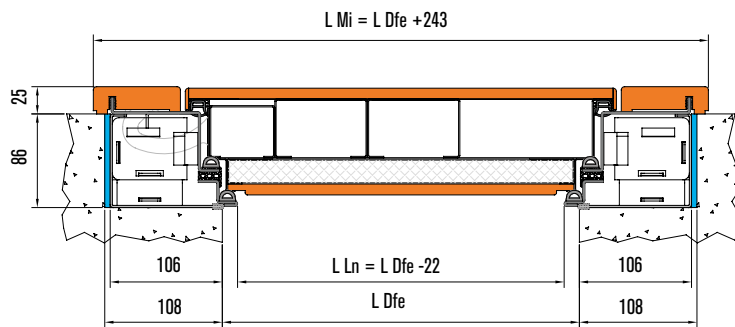

SEZIONE ORIZZONTALE
HORIZONTAL SECTION

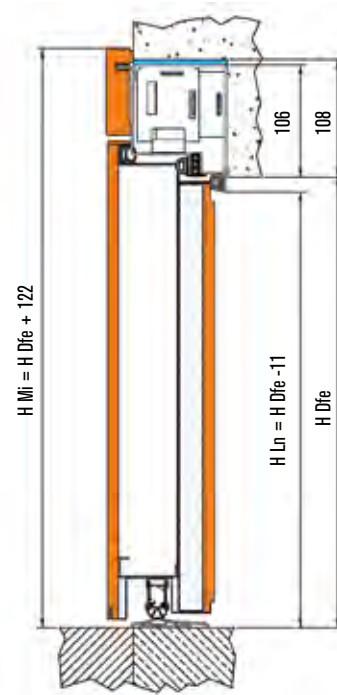

SEZIONE VERTICALE
VERTICAL SECTION

Misura da rilevare: Foro muro esterno (Dfe)
Battuta interna dx e sx min 108 mm
 $L Ln$ (luce netta in larghezza) = $L Dfe$ (larghezza foro muro esterno) - 22 mm
 $H Ln$ (luce netta in altezza) = $H Dfe$ (altezza foro muro esterno) - 11 mm

Necessary measures: External wall opening (Dfe)
Internal jamb RH and LH min 108 mm
 $L Ln$ (net passage W) = $L Dfe$ (external wall opening W) - 22 mm
 $H Ln$ (net passage H) = $H Dfe$ (external wall opening H) - 11 mm

INSTALLAZIONE IN OLTRE LUCE (TELAIO STANDARD) TIPO 2 / WALL BEHIND INSTALLATION (STANDARD FRAME) - TYPE 2

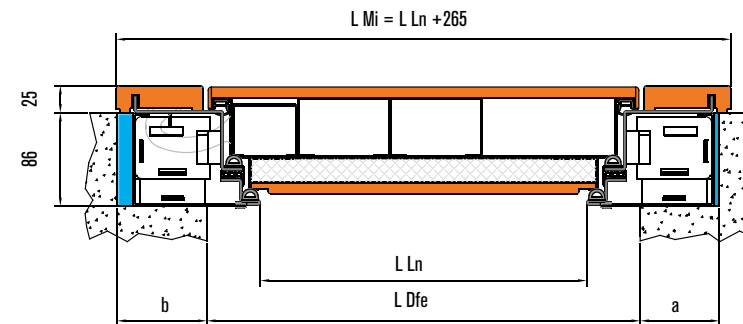

SEZIONE ORIZZONTALE
HORIZONTAL SECTION

Misure da rilevare: Foro muro esterno (Dfe)
Battuta dx (a)
Battuta sx (b)
Battuta superiore (c)

Tra la quota "a" e la quota "b" consideriamo solo la più piccolo in modo da avere la porta centrata sul foro muro.

Il controtelaio risulterà in vista, consigliamo i coprifili esterni.

Nei calcoli utilizzeremo come esempio la "a"

$L Ln$ (luce netta in larghezza) = $L Dfe$ (larghezza foro muro esterno) + "a" + "a" - 244 mm

$H Ln$ (luce netta in altezza) = $H Dfe$ (altezza foro muro esterno) + "c" - 122 mm

Necessary measures: External wall opening (Dfe)

RH jamb (a)

LH jamb (b)

Top jamb (c)

Having "a" and "b" consider just the smallest dimension to have the door perfectly at the center of the wall opening.

The counterframe will be visible, external trims are suggested.

The "a" dimension has been used as example

$L Ln$ (net passage W) = $L Dfe$ (external wall opening W) + "a" + "a" - 244 mm

$H Ln$ (net passage H) = $H Dfe$ (external wall opening H) + "c" - 122 mm

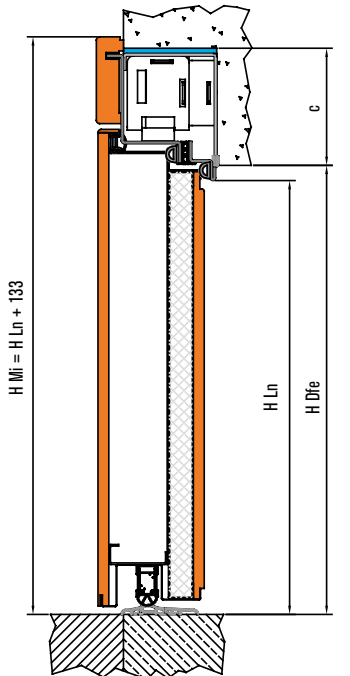

SEZIONE VERTICALE
VERTICAL SECTION

INSTALLAZIONE IN LUCE (TELAIO STANDARD) / WALL BETWEEN INSTALLATION (STANDARD FRAME)

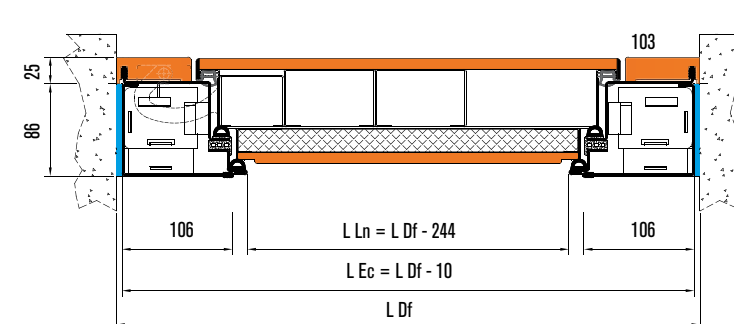

SEZIONE ORIZZONTALE
HORIZONTAL SECTION

Misura da rilevare: Foro muro (Df)

$L Ln$ (luce netta in larghezza) = $L Df$ (esterno controtelaio in larghezza) - 244 mm

$H Ln$ (luce netta in altezza) = $H Df$ (esterno controtelaio in altezza) - 122 mm

Necessary measures: Wall opening (Df)

$L Ln$ (net passage W) = $L Df$ (wall opening W) - 244 mm

$H Ln$ (net passage H) = $H Df$ (wall opening H) - 122 mm

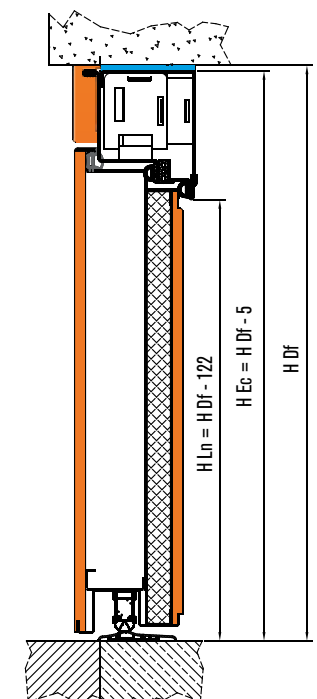

SEZIONE VERTICALE
VERTICAL SECTION

CARATTERISTICHE TECNICHE TECHNICAL CHARACTERISTICS

PERSEO 3T

MISURE D'INGOMBRO - STANDARD OLTRE LUCE / OVERALL DIMENSIONS - STANDARD WALL BEHIND

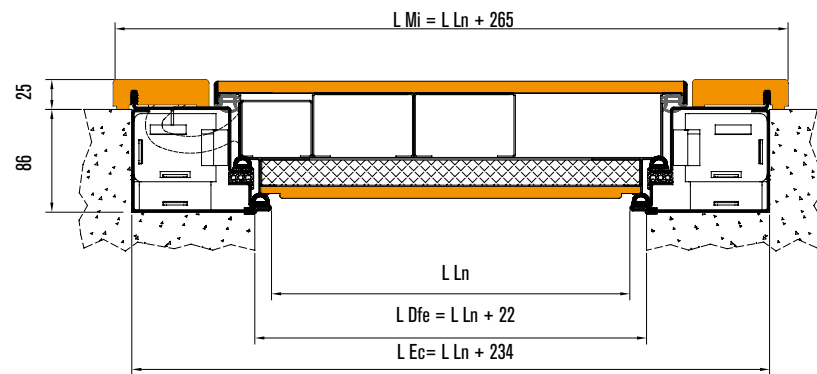
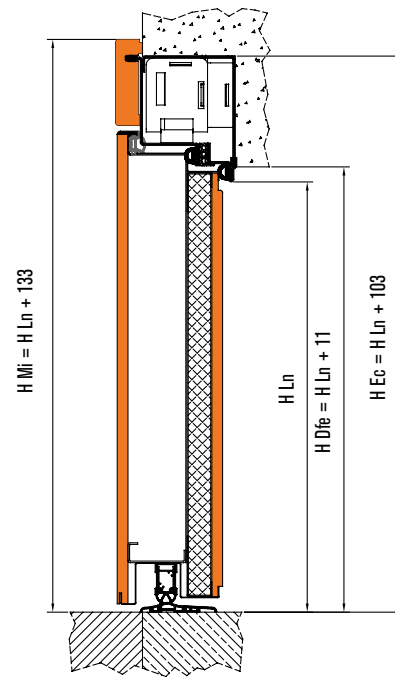
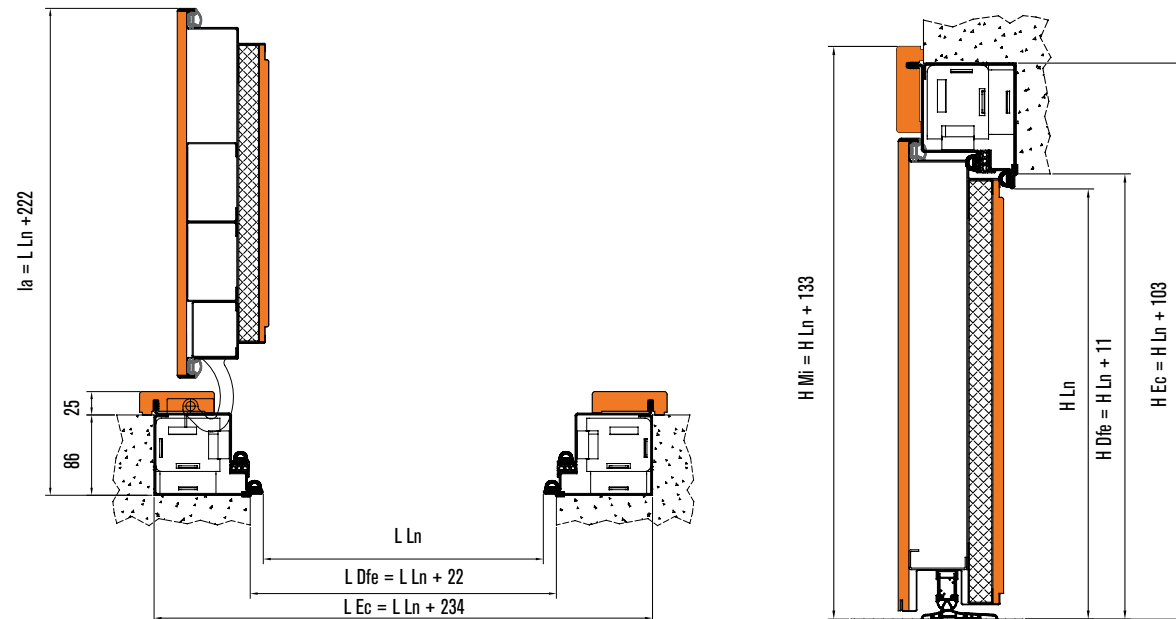

MISURE D'INGOMBRO - STANDARD IN LUCE / OVERALL DIMENSIONS - STANDARD WALL BETWEEN

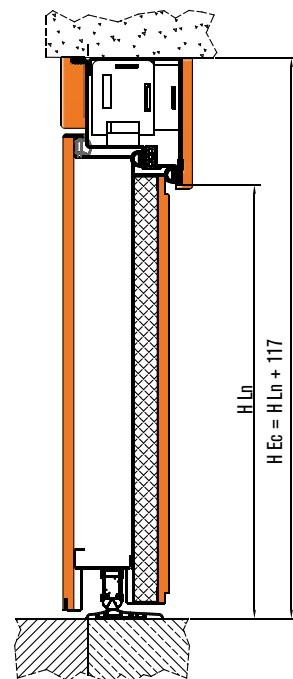
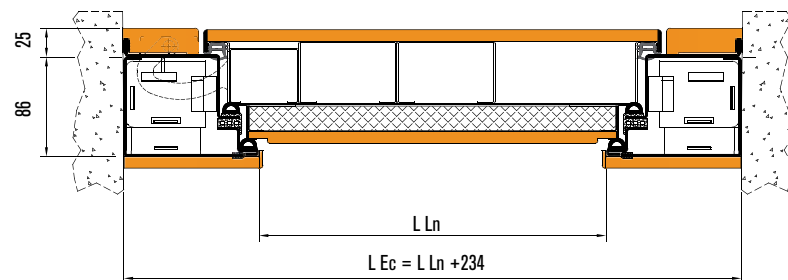

CARATTERISTICHE TECNICHE TECHNICAL CHARACTERISTICS

MEDEA 3T

CHIUSURE DI SICUREZZA

- N° 1 deviatore doppio laterale superiore
- N° 1 deviatore doppio laterale inferiore
- N° 4 rostri fissi

CARATTERISTICHE TECNICHE

- SCOCCA a tripla battuta, garantisce maggiore sicurezza e permette l'inserimento di una guarnizione in più rispetto a tutte le altre porte, migliorando le performance termiche. Realizzata in doppia lamiera elettrozincata spessore 12/10 con due rinforzi ad omega verticali spessore 12/10, tutto interamente puntato e saldato. Viene inserita una piastra di protezione serratura 30/10 in lamiera antitrapano, coibentata con polistirene.
- TELAIO composto in parti da 20/10 di spessore, pressopiegate e verniciate a polveri termoindurenti nella tinta simil Ral 7016 (grigio antracite), giuntate tra di loro tramite 8 mm di materiale isolante che garantisce il taglio termico.
- CERNIERE a vista regolabili, applicazione della terza cerniera su porte con $L > 1000$ mm o $L > 900$ mm e $H > 2300$ mm
- DIMENSIONI MASSIME 1080 mm X 2690 mm
- PESO anta + telaio = 115 Kg ca.

DOTAZIONI DI SERIE

- Tripla battuta con telaio a taglio termico con spessore anta max 103 mm
- Bordatura pannello interno.
- Carenatura fermapannello esterno in acciaio inox AISI 304 satinato.
- Soglia a pavimento in alluminio anodizzato argento con dimensioni d'ingombro ridotte e para aria.
- Defender antitubo con trattamento PVD.
- Registro scrocco cromato regolabile montato sul telaio.
- Kit cappucci copricerniera.
- Doppia guarnizione ad alte prestazioni sul telaio.
- Guarnizione in silicone ad alte prestazioni sull'anta.
- Serratura a cilindro europeo.
- Cilindro chiave/codolo, 5 chiavi padronali, 1 chiave cantiere, Card di sicurezza (con numero seriale del cilindro).
- Sistema paraspifferi NO-AIR.
- Sacchetto accessori con tutto il necessario per il montaggio.

PRESTAZIONI	Performance	1 ANTA
Acustica	Acoustics	40 dB
Termica	Thermal	0.7 W/m²K
Aria	Air	2
Acqua	Water	0
Vento	Wind	0
Antieffrazione	Anti-burglary	3

MULTIPOINT SECURITY LOCKS

- N° 1 Upper double deadbolt on the side
- N° 1 Lower double deadbolt on the side
- N° 4 Fixed bolt

TECHNICAL CHARACTERISTICS

- CHASSIS triple jamb, ensures greater security and allows the installation of 1 more weatherseal, improving thermal performances. Electro galvanized 12/10 thick double metal sheet with 2 vertical 12/10 thick reinforcing point-by-point welded omegas. 30/10 thick insulated, anti-drill protection metal plate.
- FRAME 20/10 thick metal, thermosetting bent powder coated RAL7016 (anthracite gray), spliced together through 8 mm of insulating material.
- HINGES adjustable and visible. A third hinge is applied on doors where $W > 1000$ mm or $W > 900$ mm x $H > 2300$ mm.
- MAXIMUM DIMENSIONS 1080 mm x 2690 mm
- MAXIMUM WEIGHT chassis + frame = 115 Kg app.

STANDARD SETTINGS

- Triple jamb with thermal break frame, chassis thickness max 103 mm
- Internal panel edging.
- AISI 304 satin stainless steel perimetric carter (panel holder).
- Pavement sealing automatic draught excluder with reduced overall dimensions.
- PVD treated external cylinder defender.
- Frame mounted latch register.
- Upvc hinges cover caps.
- Frame mounted high performing silicon double weatherseal.
- Door mounted high performing silicon weatherseal.
- European cylinder lock.
- CH/VOL cylinder, 5 main keys, 1 construction site key, security card (with cylinder serial number).
- NO-AIR kit.
- Assembly kit.



CARATTERISTICHE TECNICHE TECHNICAL CHARACTERISTICS

MEDEA 3T

TELAIO E CONTROLAIO/ FRAME AND COUNTERFRAME

STANDARD
STANDARD

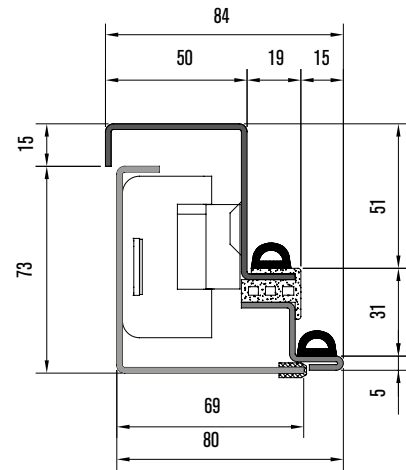

LATERALI E SOPRALZI (V3T006)
TRANSOMS AND (V3T006)

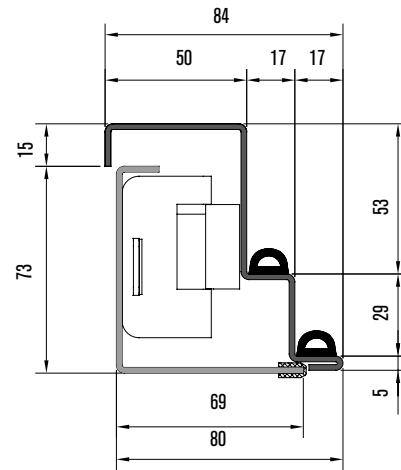

N.B. In caso la porta ordinata preveda l'aggiunta di laterali e/o sopralzi sia ciechi che vetrati verrà utilizzato il telaio illustrato nella fig. V3T006

N.B. In case of installation of covered/glazed laterals and/or transom it will come used the frame shown in the fig. V3T006

INSTALLAZIONE IN OLTRE LUCE (TELAIO STANDARD) TIPO 1 / WALL BEHIND INSTALLATION (STANDARD FRAME) - TYPE 1

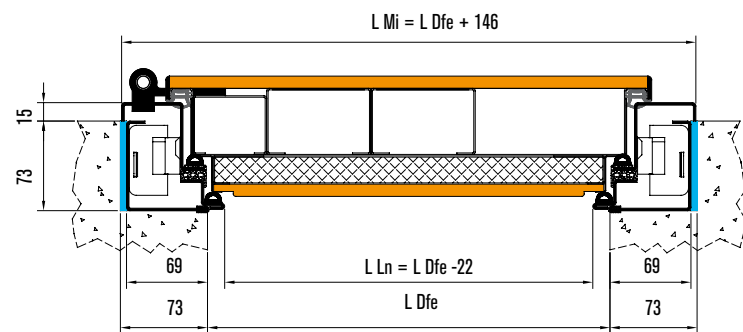

SEZIONE ORIZZONTALE
HORIZONTAL SECTION

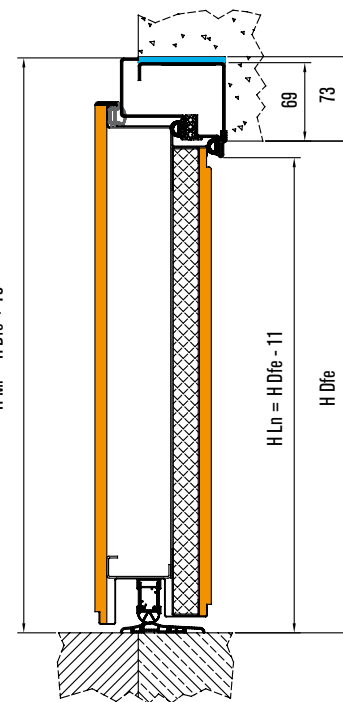

SEZIONE VERTICALE
VERTICAL SECTION

Misura da rilevare: Foro muro esterno (Dfe)
Battuta interna dx e sx min 70 mm
L Ln (luce netta in larghezza) = L Dfe (larghezza foro muro esterno) - 22 mm
H Ln (luce netta in altezza) = H Dfe (altezza foro muro esterno) - 11 mm

Necessary measures: External wall opening (Dfe)
Internal jamb RH and LH min 70 mm
L Ln (net passage W) = L Dfe (external wall opening dimension) - 22 mm
H Ln (net passage H) = H Dfe (external wall opening dimension) - 11 mm

CARATTERISTICHE TECNICHE TECHNICAL CHARACTERISTICS

MEDEA 3T

INSTALLAZIONE IN OLTRE LUCE (TELAIO STANDARD) TIPO 2 / WALL BEHIND INSTALLATION (STANDARD FRAME) - TYPE 2

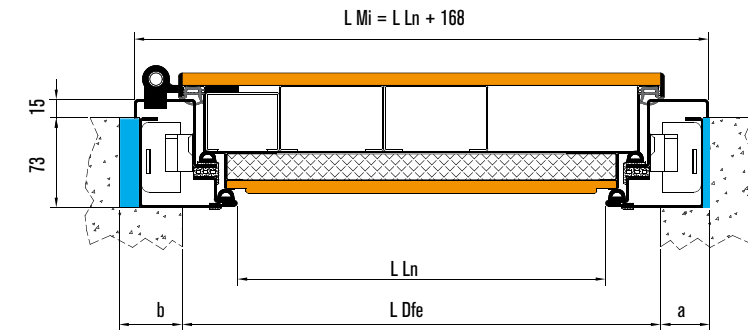

SEZIONE ORIZZONTALE
HORIZONTAL SECTION

Misure da rilevare: Foro muro esterno (Dfe)
Battuta dx (a)
Battuta sx (b)
Battuta superiore (c)
Tra la quota "a" e la quota "b" consideriamo solo la più piccolo in modo da avere la porta centrata sul foro muro.

Il controtelaio risulterà in vista, consigliamo i coprifili esterni.

Nei calcoli utilizzeremo come esempio la "a"

L Ln (luce netta in larghezza) = L Dfe (larghezza foro muro esterno) + "a" + "a" - 170 mm

H Ln (luce netta in altezza) = H Dfe (altezza foro muro esterno) + "c" - 85 mm

Necessary measures: External wall opening (Dfe)

RH jamb (a)

LH jamb (b)

Top jamb (c)

Having "a" and "b" consider just the smallest dimension to have the door perfectly at the center of the wall opening.

The counterframe will be visible, external trims are suggested.

The "a" dimension has been used as example

L Ln (net passage W) = L Dfe (external wall opening W) + "a" + "a" - 170 mm

H Ln (net passage H) = H Dfe (external wall opening H) + "c" - 85 mm

INSTALLAZIONE IN LUCE (TELAIO STANDARD) / WALL BETWEEN INSTALLATION (STANDARD FRAME)

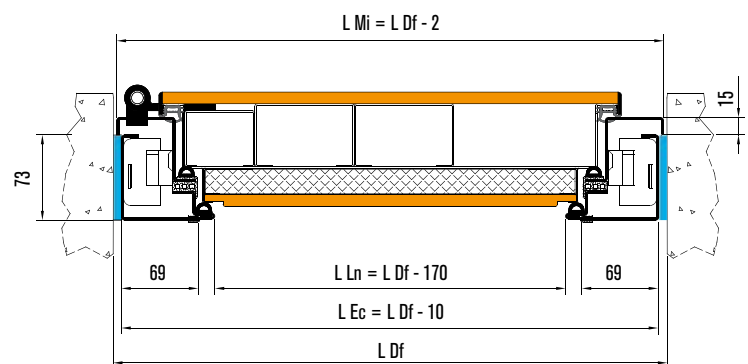

SEZIONE ORIZZONTALE
HORIZONTAL SECTION

Misura da rilevare: Foro muro (Df)
L Ln (luce netta in larghezza) = L Df (larghezza foro muro) - 170 mm
H Ln (luce netta in altezza) = H Df (altezza foro muro) - 85 mm

Necessary measures: Wall opening (Df)
L Ln (net passage W) = L Df (wall opening W) - 170 mm
H Ln (net passage H) = H Df (wall opening H) - 85 mm

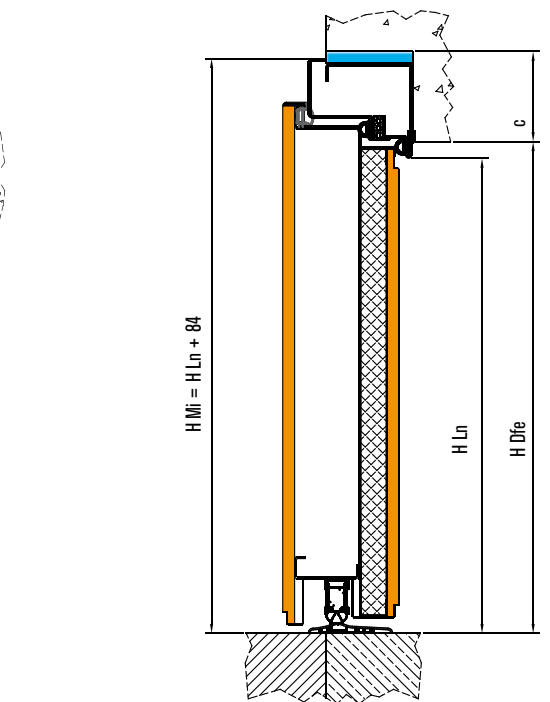

SEZIONE VERTICALE
VERTICAL SECTION

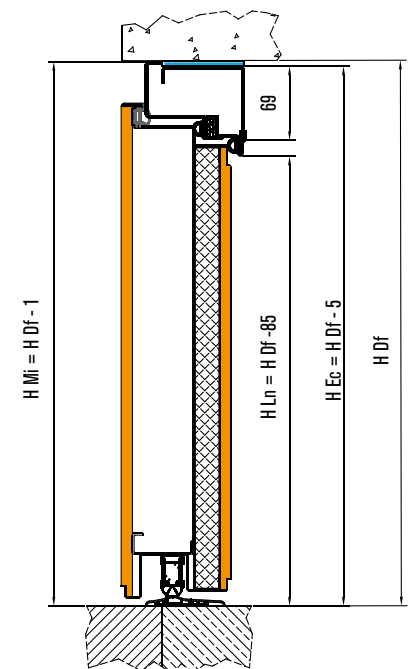

SEZIONE VERTICALE
VERTICAL SECTION

CARATTERISTICHE TECNICHE TECHNICAL CHARACTERISTICS

MEDEA 3T

MISURE D'INGOMBRO - STANDARD OLTRE LUCE / OVERALL DIMENSIONS - STANDARD WALL BEHIND

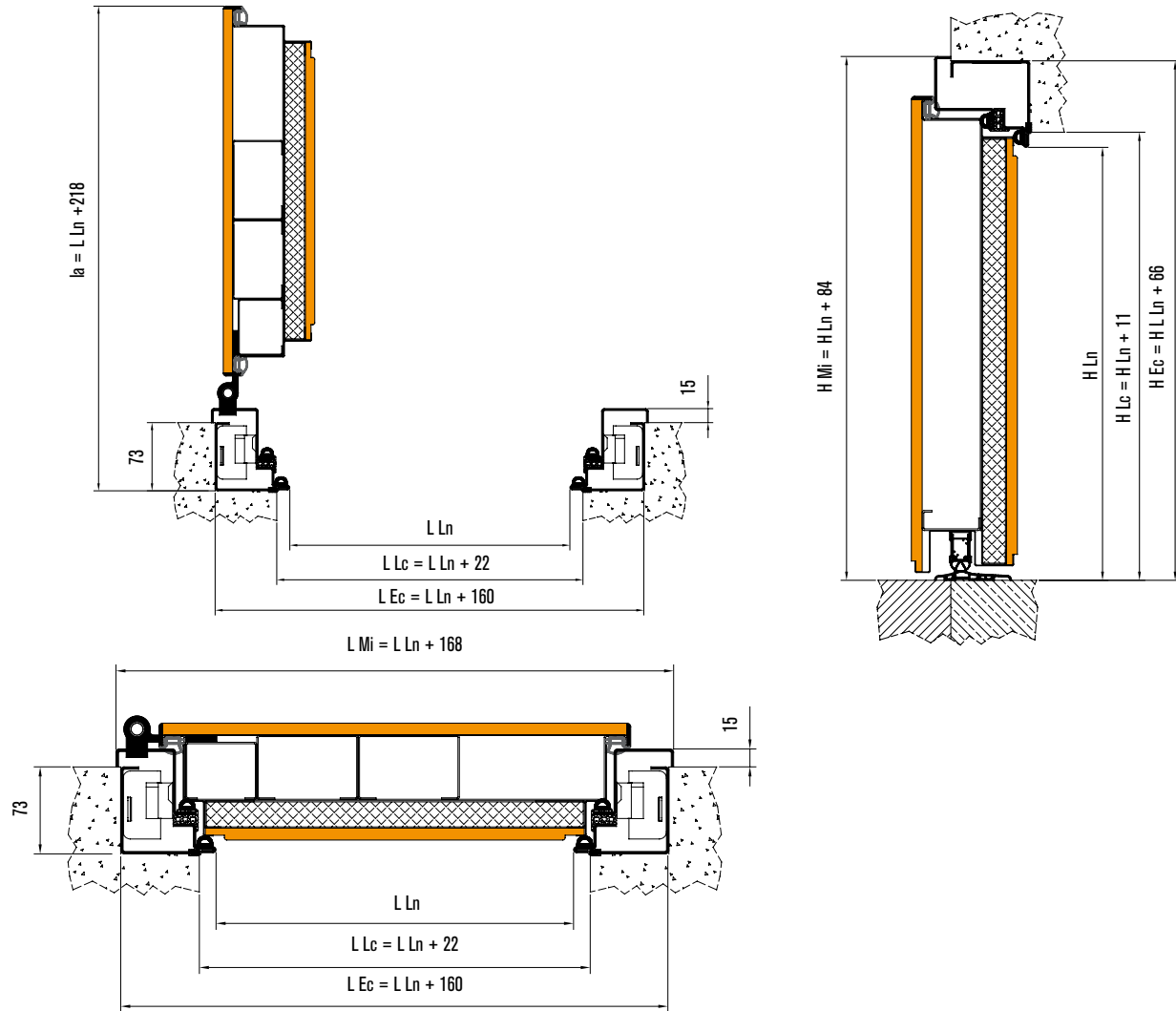

MISURE D'INGOMBRO - STANDARD IN LUCE / OVERALL DIMENSIONS - STANDARD WALL BETWEEN

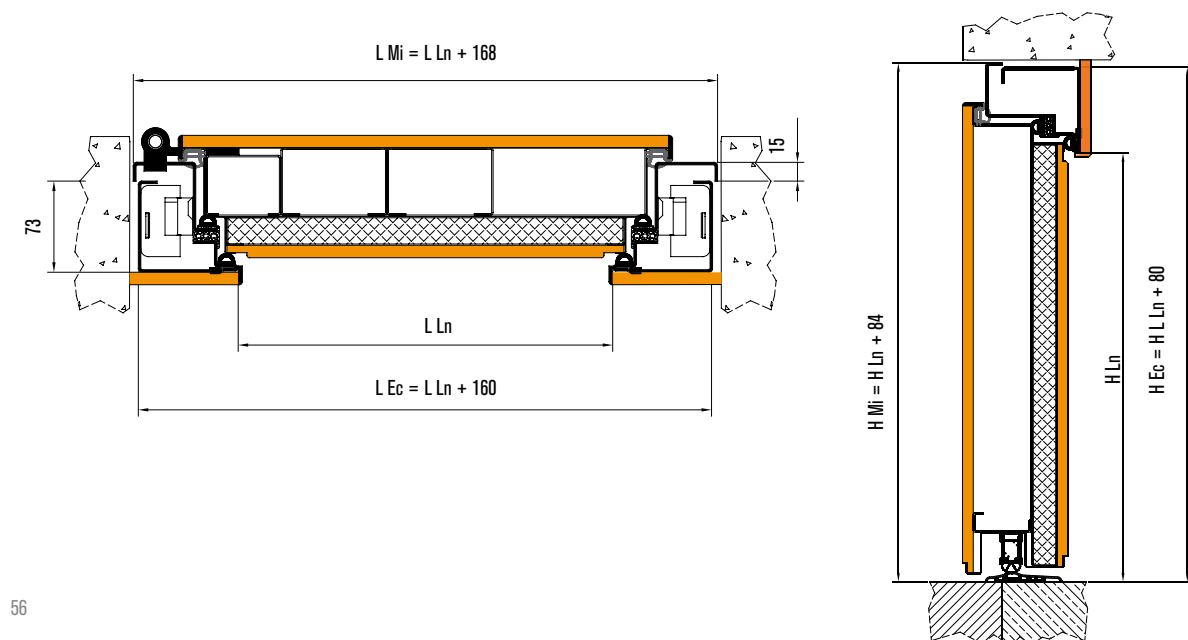

Consulta le condizioni di vendita Silvelox sul sito
General sales conditions available on our website

www.silvelox.com



I nostri cataloghi sono stampati
su carta ecologica certificata FSC
Our catalogs are printed
on FSC certified ecological paper



Cod. 000100 Rev 2



SILVELOX
GROUP SPA

SILVELOX GROUP SPA

Headquarters and Production plant:

Viale Venezia, 37 I-38050 Castelnuovo - Trento - Italy
Tel. (+39) 0461 755 755 - Fax (+39) 0461 752 466
info@silvelox.it - silvelox@cgn.legalmail.it - www.silvelox.it

Production plant:

Via Rossi, 14 I-25010 Remedello - Brescia - Italy
Tel. (+39) 030 258 5500 - Fax (+39) 030 258 2537
seip@silvelox.it - www.seipdoors.it

